



RMU 40

Installatörshand Rumsenhet **SE**

Installer manual Room unit **GB**

Installateurhandbuch Raumeinheit **DE**

Asentajan käsikirja Huoneyksikkö **FI**

Manuel installateur Unité d'ambiance **FR**

Handleiding voor installateur Ruimte-eenheid **NL**

Viktig information



OBS!

Denna symbol betyder fara för människa eller maskin.



TÄNK PÅ!

Vid denna symbol finns viktig information om vad du ska tänka på när du sköter din anläggning.



TIPS!

Vid denna symbol finns tips om hur du kan underlätta handhavandet av produkten.

Allmänt

Med RMU 40 kan du styra och övervaka din NIBE värmepump/inomhusmodul från ett annat rum i huset.

Kompatibla produkter

- | | |
|---------|-----------|
| ▪ F1145 | ▪ F730 |
| ▪ F1155 | ▪ F750 |
| ▪ F1245 | ▪ VVM 225 |
| ▪ F1255 | ▪ VVM 310 |
| ▪ F1345 | ▪ VVM 320 |
| ▪ F1355 | ▪ VVM 325 |
| ▪ F370 | ▪ VVM 500 |
| ▪ F470 | ▪ SMO 40 |

Innehåll

- | | |
|------|--------------|
| 1 st | RMU 40 |
| 1 st | Platsdistans |
| 2 st | Skruvar |

Installationsmöjligheter

RMU 40 kan installeras på flera olika sätt, varav några visas nedan.



Rumsgivare

RMU 40 innehåller en rumsgivare med samma funktion som den som följer med värmepumpen/inomhusmodulen (BT50).

Detta ger möjlighet att välja vilken rumsgivare värmepumpen/inomhusmodulen ska använda för visning och eventuell reglering av rumstemperaturen.



TÄNK PÅ!

Om både rumsgivare (RTS 40) och rumsenhet är installerade i samma klimatsystem används bara temperaturen från RTS 40 för visning, styrning och loggning.

Rumsgivaren har upp till tre funktioner:

1. Redovisa aktuell rumstemperatur i värmepumpens/inomhusmodulens display.
2. Ger möjlighet att ändra rumstemperaturen i °C.
3. Ger möjlighet att förädla/stabilisera rumstemperaturen.

Montera givaren på en neutral plats där inställd temperatur önskas. Lämplig plats är exempelvis en fri innervägg i hall ca. 1,5 m över golv. Det är viktigt att givaren inte hindras från att mäta korrekt rumstemperatur, exempelvis genom placering i nisch, mellan hyllor, bakom gardin, ovanför eller nära värmekälla, i drag från ytterdörr eller i direkt solinstrålning. Även stängda radiatortermostater kan orsaka problem.

Om givaren ska användas till att ändra rumstemperaturen i °C och/eller för att förädla/stabilisera rumstemperaturen måste givaren aktiveras i värmepumpens/inomhusmodulens meny 1.9.4.



TÄNK PÅ!

Om rumsgivaren används i rum med golvvärme bör den endast ha visande funktion, inte styrning av rumstemperatur.

Montering

RMU 40 kan inte monteras direkt mot en vägg eftersom en anslutningsplint sticker ut på baksidan.

Montera antingen RMU 40 i en ledig apparatdosa eller på den medföljande plastdistansen.

Om du vill använda rumsgivaren i RMU 40 är placeringen av rumsenheten viktig. Se avsnitt "Rumsgivare".

1.

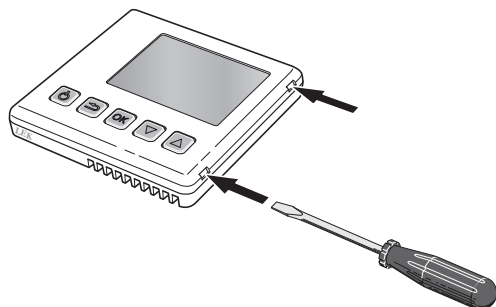

Öppna RMU 40 genom att sätta in en skruvmejsel i en av de 4 mm breda springorna i kanten. Tryck rakt inåt med skruvmejseln för att öppna klämman. Upprepa för de övriga tre klämmorna.

2.

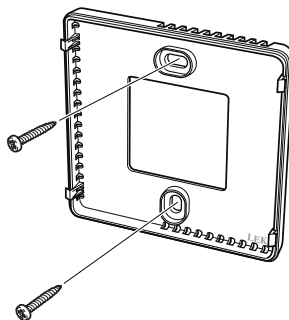

Utan plastdistans: Placera bakpanelen framför apparatdosa och skruva fast den i väggen.

Med plastdistans: Skruva fast plastdistansen i väggen. Skruva sedan fast bakpanelen i plastdistansen med de medföljande två skruvarna.

3.

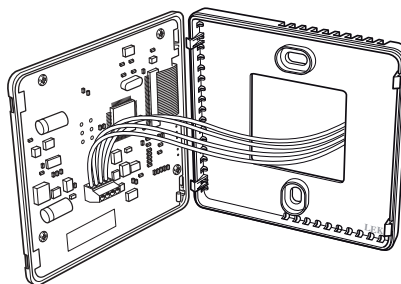

Gör inkopplingen enligt avsnitt "Elinkoppling".

4.

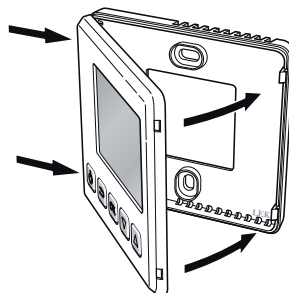

Vinkla frontpanelen ca 30° och fixera de två klämmorna på ena sidan. Stäng sedan enheten och tryck fast de två klämmorna på andra sidan.

Elinkoppling

! OBS!

All elektrisk inkoppling ska ske av behörig elektriker.
Elektrisk installation och ledningsdragning ska utföras enligt gällande bestämmelser.
Klimatanläggningen ska vara spänningslös vid installation av RMU 40.

! OBS!

All elektrisk inkoppling skall ske av behörig elektriker.
Elektrisk installation och ledningsdragning skall utföras enligt gällande bestämmelser.
Klimatanläggningen ska vara spänningslös vid installation av RMU 40.

F1345 har olika elinkopplingar beroende på när värmepumpen tillverkades. För att se vilken elinkoppling som gäller för din F1345, kontrollera om beteckningen "2.0" syns ovanför plintarnas högra sida enligt bild.

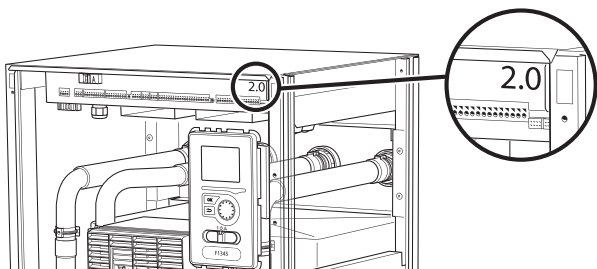

Anslutning av kommunikation

Använd kabeltyp LiYY, EKKX eller likvärdig för nedanstående inkopplingar.

F1145, F1155

Plinten i RMU 40 ansluts till plint X4:9–12 på ingångskortet (AA3) i värmepumpen.

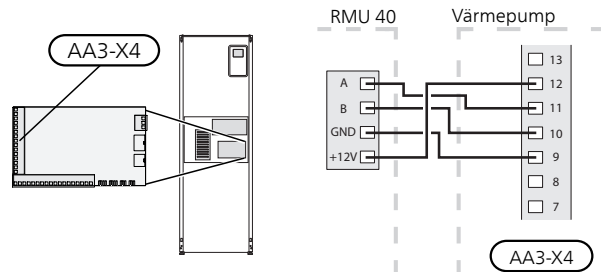

F1245, F1255

Plinten i RMU 40 ansluts till plint X4:9–12 på ingångskortet (AA3) i värmepumpen.

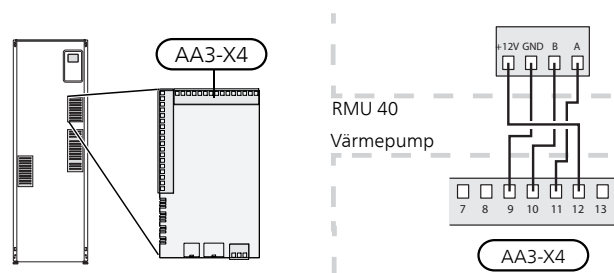

F1345 utan 2.0

Plinten i RMU 40 ansluts till plint X6:4-7 i värmepumpen.

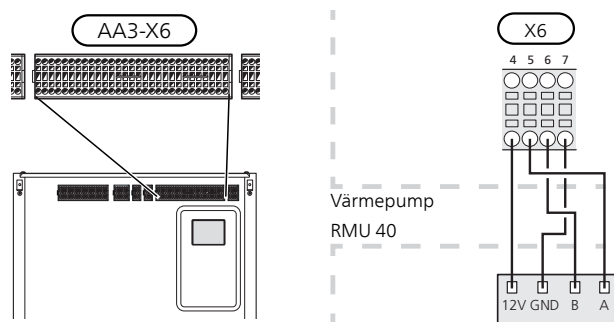

F1345 med 2.0, F1355

Plinten i RMU 40 ansluts till plint AA101-X10:7-10 i värmepumpen.

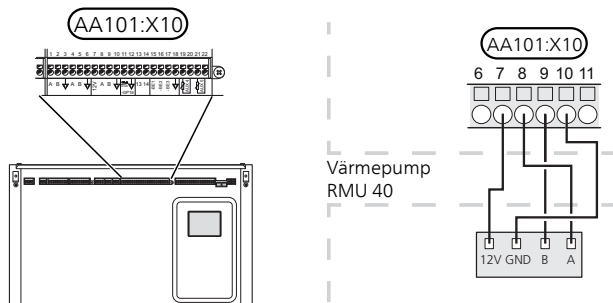

SMO 40

Plinten i RMU 40 ansluts till plint X4:9-12 på ingångskortet (AA3) på SMO 40.

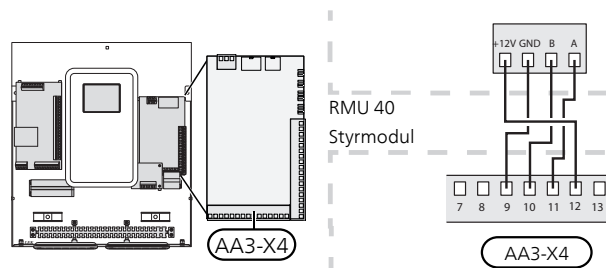

F370, F470, F730, F750

Plinten i RMU 40 ansluts till plint X4:9-12 på ingångskortet (AA3) i värmepumpen.

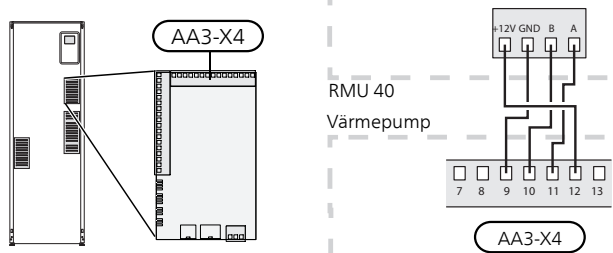

RMU 40 tillsammans med MODBUS 40 och SMS 40

Ifall RMU 40 ska anslutas tillsammans med SMS 40 eller MODBUS 40, måste någon av dessa vara första enheten inkopplad till klimatanläggningens anslutningsplint.

Inkoppling till och från SMS 40/MODBUS 40 sker i plint AA9:X1.

Det går inte att koppla in fler än två enheter till klimatanläggningen.

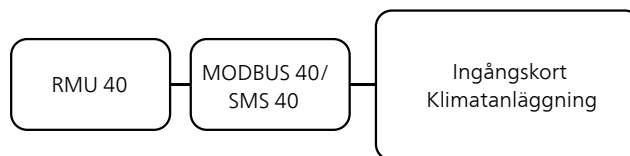

VVM 225, VVM 310, VVM 320, VVM 325, VVM 500

Plinten i RMU 40 ansluts till plint X4:9-12 på ingångskortet (AA3) i inomhusmodulen.

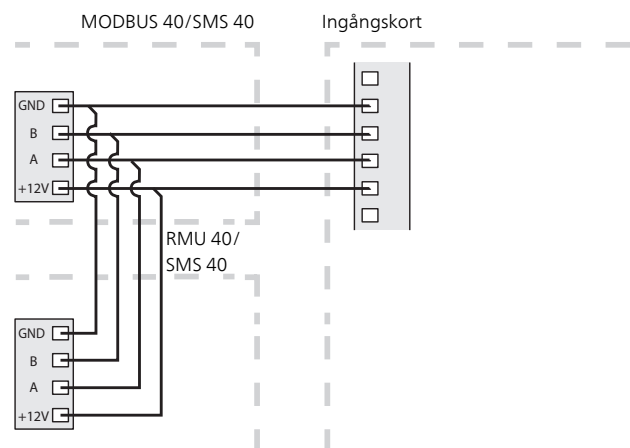
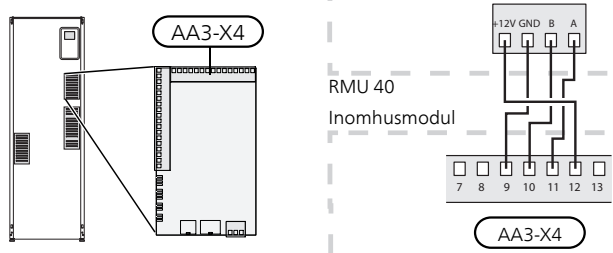

Programinställningar

1. Håll inne bakåt-knappen på RMU 40 i 7 sekunder för att komma åt menyn "serviceinställningar".
2. Gå in i menyn och välj vilket klimatsystem som RMU 40 ska vara kopplad till.
3. Starta värmepumpen/inomhusmodulen, gå in i meny "systeminställningar" (5.2) och aktivera RMU 40 för det klimatsystem som du vill kunna styra med rumsheten.
4. Om du vill att värmepumpen/inomhusmodulen ska använda rumsgivare för reglering av temperaturen ställer du in det i meny "rumsgivarinställningar" (1.9.4). Finns en extern rumsgivare (BT50) installerad kommer denna att användas. I annat fall används rumsgivaren i RMU 40.

! OBS!

Mjukvaran i värmepumpen/inomhusmodulen måste vara version 1199 eller högre för att fungera med RMU 40.

Styrning - Introduktion

Rumsheten

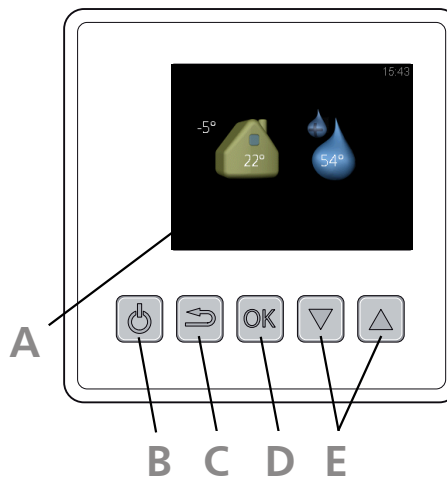

A Display

På displayen visas instruktioner, inställningar och driftinformation.

B Standby-knapp

Med standby-knappen kan RMU 40 sättas i standby-läge. Värmepumpens/inomhusmodulens drift påverkas inte av tryck på knappen.

C Bakåt-knapp

Bakåtknappen används för att:

- backa till föregående meny.
- ångra en inställning som ej bekräftats.

D OK-knapp

OK-knappen används för att:

- bekräfta val av undermeny/alternativ/inställt värde.

E Upp- och nedknappar

Med upp- och nedknapparna kan du:

- förflytta dig i menyer och mellan alternativ.
- öka eller minska värden.

Menysystem

När RMU 40 startas upp kommer du till informationsmenyn. Här visas viss grundinformation om värmepumpens/inomhusmodulens status. Inomhustemperaturen visas i förhållande till valt klimatsystem.

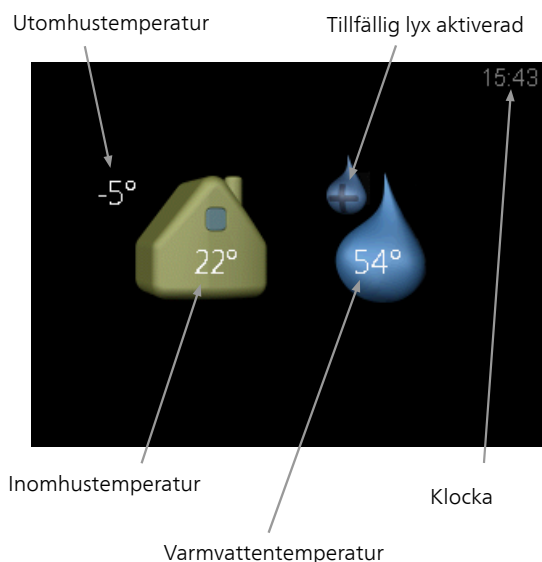

Tryck på valfri knapp för att gå till huvudmenyn.

Informationsmenyn visas:

- vid uppstart.
- vid tryck på bakåt-knappen i huvudmenyn.
- efter 15 minuters inaktivitet.

Vid larm visas en symbol i displayens överkant tillsammans med larmets nummer. Gå till värmepumpen/inomhusmodulen för att få mer information.

Manövrering

För att flytta markören trycker du på upp- eller nedknappen. Den markerade positionen är ljus och/eller har en uppvikt flik.

Välja meny

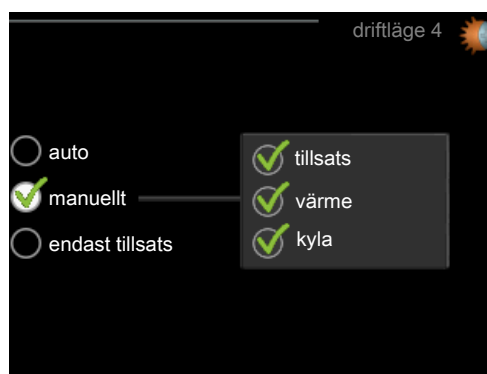

För att komma vidare i menysystemet väljer du en undermeny genom att markera den med hjälp av upp- eller nedknappen och sedan trycka på OK-knappen.

Välja alternativ







I en meny med alternativ visas det valda alternativet med en grön bock. 

För att välja annat alternativ:

1. Markera med hjälp av upp- eller nedknappen det alternativ du vill ska gälla. Ett av alternativen är förvalt (vitt). 
2. Tryck på OK-knappen för att bekräfta valt alternativ. Det valda alternativet får en grön bock. 

Ställa in ett värde

För att ställa in ett värde:

1. Markera med hjälp av upp- eller nedknappen det värde du vill ställa in. 
2. Tryck på OK-knappen. Värdets bakgrund blir grön, vilket betyder att du kommit till inställningsläget. 
3. Tryck på uppknappen för att öka värdet eller nedknappen för att minska värdet. 
4. Tryck på OK-knappen för att bekräfta värdet du ställt in. För att ångra och återgå till ursprungsvärdet, tryck på bakåt-knappen. 

Styrning - Menyer

Huvudmeny



Undermenyer

Till höger om undermenyerna på displayen finns statusinformation för respektive meny.

temperatur Inställning av temperatur för klimatsystem. Statusinformationen visar inställt värde för klimatsystemet.

tillfällig lyx Aktivering av tillfällig höjning av varmvattentemperaturen. Statusinformationen visar "från" eller hur lång tid det är kvar av den tillfälliga temperaturhöjningen.

ventilation Inställning av fläkthastighet. Statusinformationen visar vald inställning. Denna meny visas endast för frånluftsvärmepumpar samt bergvärmepumpar med tillbehöret frånluftsmodul.

driftläge Aktivering av manuellt eller automatiskt driftläge. Statusinformationen visar valt driftläge.

serviceinställningar Inställning av vilket klimatsystem som ska styras av rumsenheten. Håll bakåt-knappen intryckt i 7 sekunder för att komma åt Servicemenyn.

Meny 1 - temperatur

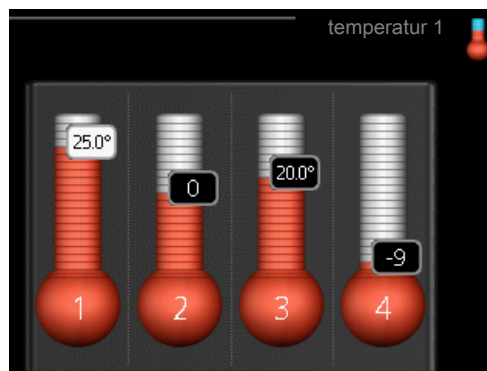

Om huset har flera klimatsystem visas det på displayen med en termometer för varje system.

Inställning av temperaturen (utan aktiverad rumsgivare):

Inställningsområde: -10 till +10

Displayen visar inställt värde för värme (kurvförskjutning). För att höja eller sänka inomhustemperaturen ökar eller minskar du värdet på displayen.

Använd pilknapparna för att ställa in ett nytt värde. Bekräfta den nya inställningen genom att trycka på OK-knappen.

Det antal steg som värdet måste ändras för att åstadkomma en grads förändring av inomhustemperaturen beror på husets värmeanläggning. För golvvärme gäller kanske ett steg medan det för radiatorer kan krävas tre steg.

Ställ in önskat värde. Det nya värdet visas på höger sida om symbolen i displayen.

Inställning av temperaturen (med rumsgivare installerad och aktiverad):

Inställningsområde: 5 – 30 °C

Värdet på displayen visas som en temperatur i °C om värmesystemet styrs av rumsgivare.

För att ändra rumstemperaturen använder du pilknapparna för att ställa in önskad temperatur på displayen. Bekräfta den nya inställningen genom att trycka på OK-knappen. Den nya temperaturen visas på höger sida om symbolen i displayen.



TÄNK PÅ!

En höjning av rumstemperaturen kan bromsas av termostaterna till radiatorerna eller golvvärmen. Öppna därför termostventilerna helt, utom i de rum där en svalare temperatur önskas, t.ex. i sovrum.



TIPS!

Vänta ett dygn innan du gör en ny inställning, så att rumstemperaturen hinner stabilisera sig.

Meny 2 - tillfällig lyx



Inställningsområde: 3, 6 och 12 timmar, samt läge "från"

Vid tillfälligt ökat varmvattenbehov kan du i denna meny välja en höjning av varmvattentemperaturen till lyxläget under valbar tid.



TÄNK PÅ!

Om komfortläge "lyx" är valt i värmepumpens/inomhusmodulens meny 2.2 kan ingen ytterligare höjning göras.

Funktionen aktiveras direkt när en tidsperiod väljs och bekräftas med OK-knappen. Tiden till höger visar återstående tid med den valda inställningen.

När tiden gått ut återgår menyn till läge "från".

Välj "från" för att stänga av **tillfällig lyx**.

Meny 3 - ventilation

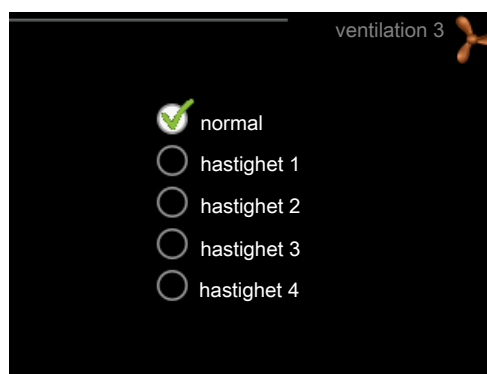

Inställningsområde: normal samt hastighet 1–4



TÄNK PÅ!

Denna meny visas endast för frånluftsvärmepumpar samt bergvärmepumpar med tillbehöret frånluftsmodul (FLM).

Här kan du tillfälligt öka eller minska ventilationen i bostaden.

När du valt en ny hastighet börjar en klocka räkna ner. När tiden är ute återgår ventilationshastigheten till normalinställningen.

De olika återgångstiderna går vid behov att ändra i värmepumpens meny 1.9.6.

Meny 4 - driftläge

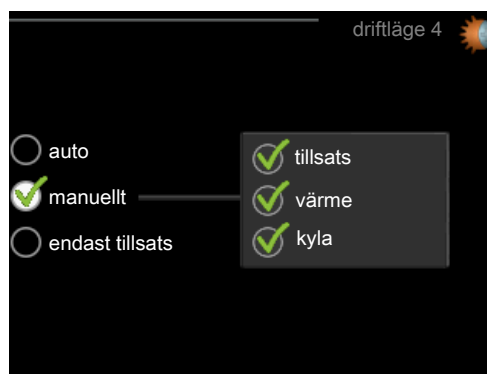

driftläge

Inställningsområde: auto, manuellt, endast tillsats

funktioner

Inställningsområde: tillsats, värme, kyla

Värmepumpens/inomhusmodulens driftläge är normalt inställt i "auto". Du har även möjlighet att ställa värmepumpen/inomhusmodulen i "endast tillsats", då enbart tillsats används, eller "manuellt" och själv välja vilka funktioner som ska tillåtas.

Ändra driftläge genom att markera önskat läge och trycka på OK-knappen. För att välja vilka valbara funktioner som ska tillåtas eller inte markerar du funktionen med hjälp av pilknapparna och trycker på OK-knappen.

Driftläge auto

I detta driftläge kan du inte välja vilka funktioner som ska tillåtas då det sköts automatiskt av värmepumpen/inomhusmodulen.

Driftläge manuell

I detta driftläge kan du själv välja vilka funktioner som ska tillåtas.

Driftläge endast tillsats



TÄNK PÅ!

Om du väljer läget "endast tillsats" blir kompressorn bortvald och du får en högre driftskostnad.

I detta driftläge är inte kompressorn i värmepumpen aktiv och enbart tillsatsen används.

Funktioner

"tillsats" är det som hjälper kompressorn att värma bostaden och/eller varmvattnet när den inte klarar hela behovet ensam.

"värme" gör att du får varmt i bostaden. Du kan välja bort funktionen när du inte vill ha värmen igång.

"kyla" gör att du får svalt i bostaden vid varm väderlek. Du kan välja bort funktionen när du inte vill ha kylan igång. Det här alternativet kräver att tillbehör för kyla finns eller om värmepumpen har inbyggd funktion för kyla.

Meny 5 - SERVICE

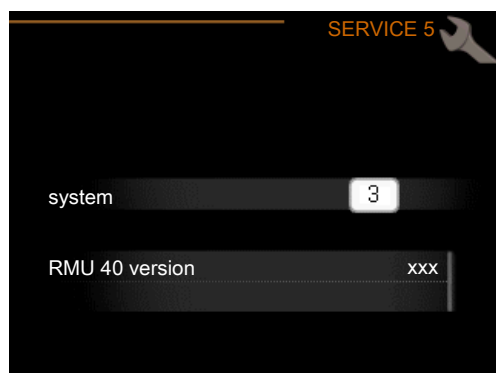

Här väljer du vilket klimatsystem rumsenheten ska vara kopplad mot. Bekräfta inställningen med OK-knappen.

Menyn visar också vilken produkt som är inkopplad, samt mjukvaruversion i RMU 40.



TÄNK PÅ!

Klimatsystemet måste även aktiveras i värmepumpens/inomhusmodulens meny 5.2. Aktivera alla klimatsystem som du vill kunna styra från RMU 40.

Hantera larm

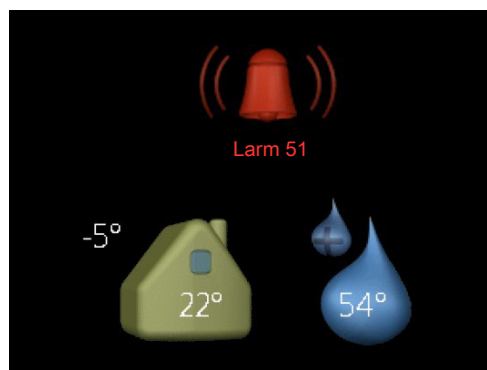

Vid larm visas en symbol i displayens överkant tillsammans med larmets nummer. Gå till värmepumpen/inomhusmodulen för att få mer information.

I de övriga menyerna visas larmsymbolen nere i högra hörnet.

Felsökning

Kommunikationsfel

- Kontrollera att inställningen i RMU 40 meny 5 och värmepumpens/inomhusmodulens meny 5.2 överensstämmer.
- Kontrollera kabelanslutningen mellan RMU 40 och värmepump/inomhusmodul.

Display släckt

- Kontrollera kabelanslutningen mellan RMU 40 och värmepump/inomhusmodul.
- Kontrollera att enheten inte står i standby-läge.

Tekniska uppgifter

Tekniska data

CE

RMU 40		
Plastdistans BxHxD	mm	85x85x35
Mått BxHxD	mm	85x85x14
Märkspänning		12 VDC 40 mA (matas från värmepumpen/inomhusmodulen)
Art nr		067 064
RSK nr		624 66 97

Important information



NOTE

This symbol indicates danger to person or machine.



Caution

This symbol indicates important information about what you should observe when maintaining your installation.



TIP

This symbol indicates tips on how to facilitate using the product.

General

With RMU 40 you can control and monitor your NIBE heat pump/indoor module from another room in the house.

Compatible products

- | | |
|---------|-----------|
| ▪ F1145 | ▪ F730 |
| ▪ F1155 | ▪ F750 |
| ▪ F1245 | ▪ VVM 225 |
| ▪ F1255 | ▪ VVM 310 |
| ▪ F1345 | ▪ VVM 320 |
| ▪ F1355 | ▪ VVM 325 |
| ▪ F370 | ▪ VVM 500 |
| ▪ F470 | ▪ SMO 40 |

Contents

- | | |
|---|----------------|
| 1 | RMU 40 |
| 1 | Plastic spacer |
| 2 | Screws |

Installation possibilities

RMU 40 can be installed in several different ways, some of which are shown below.

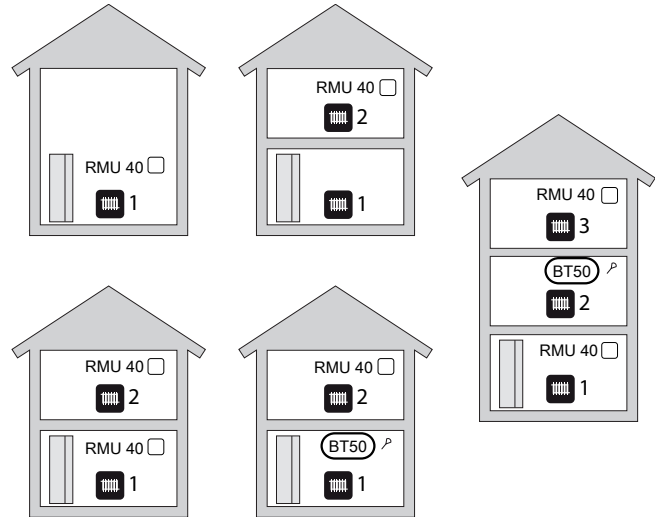

Room sensor

RMU 40 contains a room sensor with the same function as that supplied with the heat pump/indoor module (BT50).

This makes it possible to select which room sensor the heat pump/indoor module will use for display and control of the room temperature.



Caution

If both a room sensor (RTS 40) and a room unit are installed in the same climate system only the temperature from RTS 40 is used for display, control and logging.

The room temperature sensor has up to three functions:

1. Show current room temperature in the heat pump/indoor module display.
2. Option of changing the room temperature in °C.
3. Makes it possible to change/stabilise the room temperature.

Install the sensor in a neutral position where the set temperature is required. A suitable location is on a free inner wall in a hall approx. 1,5 m above the floor. It is important that the sensor is not obstructed from measuring the correct room temperature by being located, for example, in a recess, between shelves, behind a curtain, above or close to a heat source, in a draft from an external door or in direct sunlight. Closed radiator thermostats can also cause problems.

If the sensor is to be used to change the room temperature in °C and/or to refine/stabilise the room temperature, the sensor must be activated in the heat pump/indoor module menu 1.9.4.



Caution

If the room sensor is used in a room with underfloor heating, it should only have an indicative function, not control of the room temperature.

Installing

RMU 40 cannot be installed directly against a wall because the connection terminal protrudes from the reverse.

Install RMU 40 either in a spare apparatus box or on the plastic spacer supplied.

If you want to use the room temperature sensor in RMU 40 the position of the room unit is important. See section "Room sensor".

1.

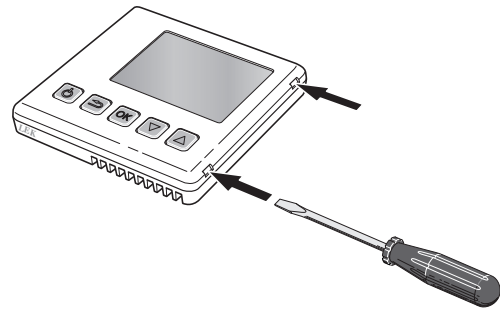

Open RMU 40 by inserting a screwdriver in one of the 4mm wide gaps in the edge. Press the screwdriver straight in to open the clip. Repeat for the other three clips.

2.

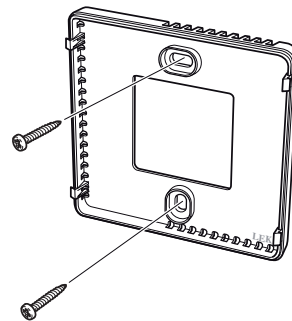

Without plastic spacer: Place the rear panel in front of the apparatus box and screw to the wall.

With plastic spacer: Screw the plastic spacer into the wall. Then screw the the rear panel into the plastic spacer with the two screws supplied.

3.

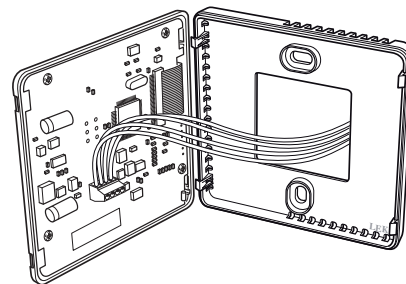

Connect according to section "Electrical connection".

4.

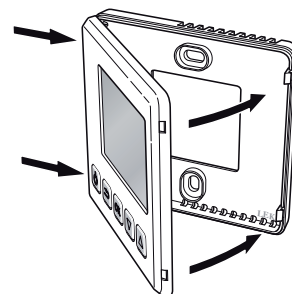

Angle the front panel approx. 30° and secure the two clips on one side. Then close the unit and secure the two clips on the other side.

Electrical connection

NOTE

All electrical connections must be carried out by an authorised electrician.
 Electrical installation and wiring must be carried out in accordance with the stipulations in force.
 The climate unit must not be powered when installing RMU 40 .

NOTE

All electrical connections must be carried out by an authorised electrician.
 Electrical installation and wiring must be carried out in accordance with the stipulations in force.
 The climate unit must not be powered when installing RMU 40 .

F1345 has different electrical connection versions depending on when the heat pump was manufactured. To check which electrical connection applies to your F1345, check the designation "2.0" visible above the right hand side of the terminal block as illustrated.

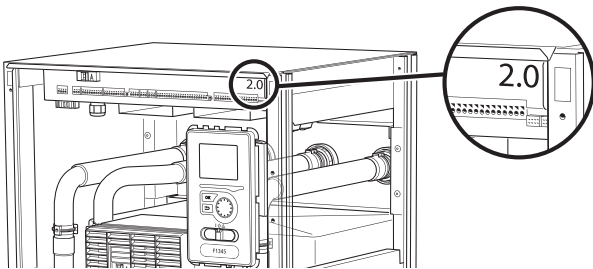

Connecting communication

Use cable type LiYY, EKKX or similar for the following connections.

F1145, F1155

The terminal block in RMU 40 is connected to terminal block X4:9-12 on the input card (AA3) in the heat pump.

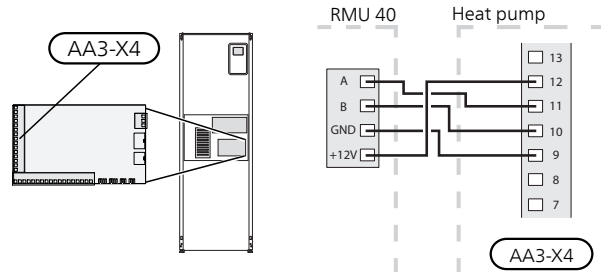

F1245, F1255

The terminal block in RMU 40 is connected to terminal block X4:9-12 on the input card (AA3) in the heat pump.

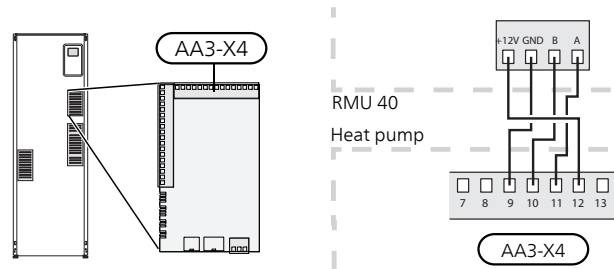

F1345 without 2.0

The terminal block in RMU 40 is connected to terminal block X6:4-7 in the heat pump.

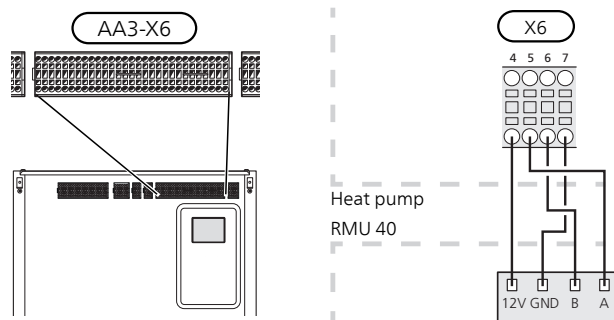

F1345 with 2.0, F1355

The terminal block in RMU 40 is connected to terminal block AA101-X10:7-10 in the heat pump.

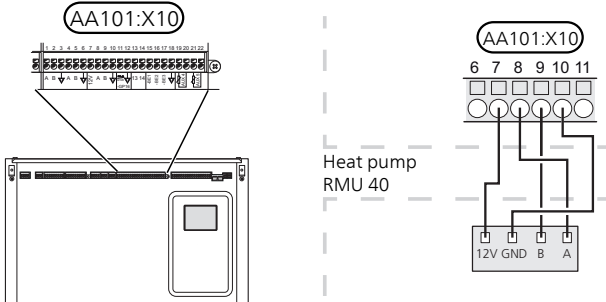

SMO 40

The terminal block in RMU 40 is connected to terminal block X4:9-12 on the input board (AA3) on SMO 40.

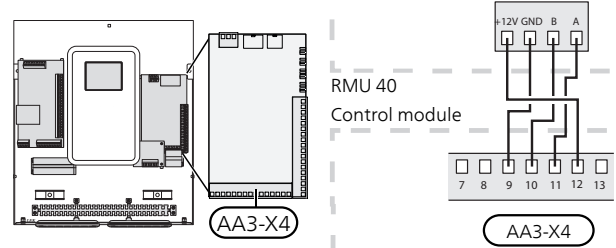

F370, F470, F730, F750

The terminal block in RMU 40 is connected to terminal block X4:9-12 on the input card (AA3) in the heat pump.

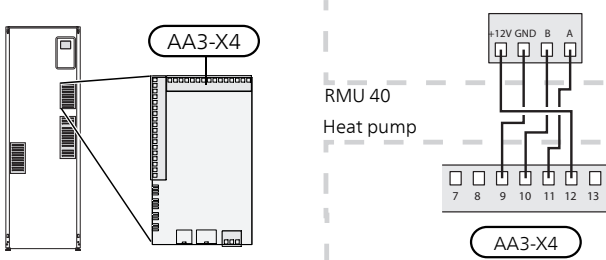

RMU 40 together with MODBUS 40 and SMS 40

If RMU 40 is to be connected with SMS 40 or MODBUS 40, one of these must be the first unit connected to the climate unit's terminal block.

Connection to and from SMS 40/MODBUS 40 occurs in terminal block AA9:X1.

No more than two units can be connected to the climate unit.

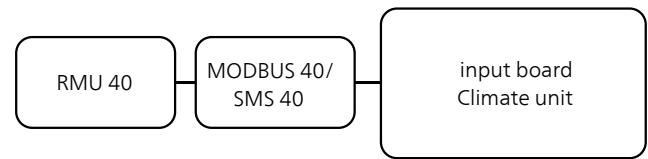

VVM 225, VVM 310, VVM 320, VVM 325, VVM 500

The terminal block in RMU 40 is connected to terminal block X4:9-12 on the input card (AA3) in the indoor module.

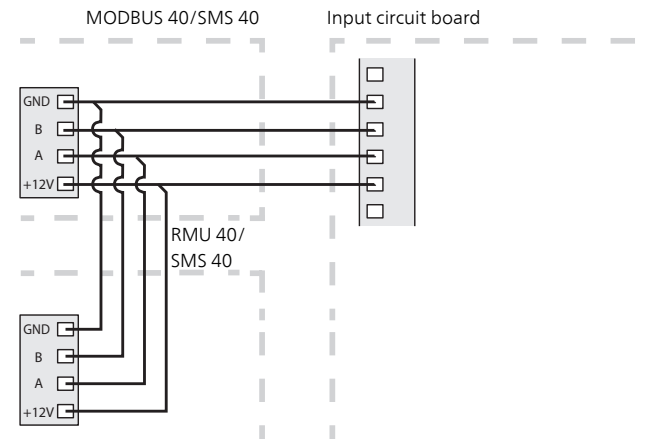
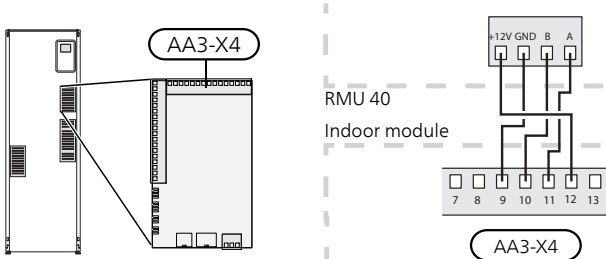

Program settings

1. Hold the back button in RMU 40 for 7 seconds to access the menu "service settings".
2. Enter the menu and select which climate system RMU 40 should be connected to.
3. Start the heat pump/indoor module, go to menu "system settings" (5.2) and activate RMU 40 for the climate system you want to control with the room unit.
4. If you want the heat pump/indoor module to use the room sensor to control the temperature, set it in menu "room sensor settings" (1.9.4). If an external room sensor (BT50) is installed, this will be used. Otherwise the room sensor in RMU 40 is used.

NOTE

The software in the heat pump/indoor module must be version 1199 or higher to work with RMU 40.

Control - Introduction

Room unit

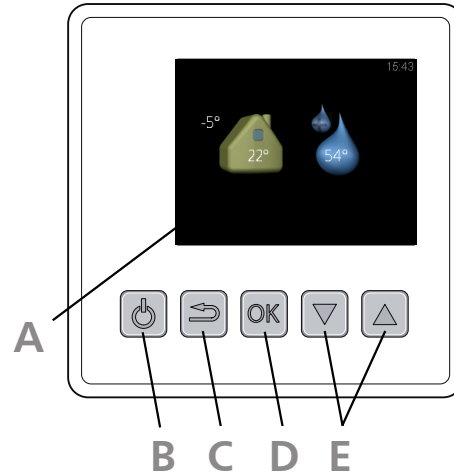

A **Display**

Instructions, settings and operational information are shown on the display.

B **Stand-by button**

RMU 40 can be switched to stand-by mode using the standby button. The heat pump/indoor module operation is not affected by pressing the button.

C **Back button**

The back button is used to:

- go back to the previous menu.
- change a setting that has not been confirmed.

D **OK button**

The OK button is used to:

- confirm selections of sub menus/options/set values.

E **Up and down buttons**

With the up and down buttons you can:

- scroll in menus and between options.
- increase and decrease the values.

Menu system

When RMU 40 is started you come to the information menu. Basic information about the heat pump/indoor module status is shown here. The indoor temperature is displayed in relation to the selected climate system.

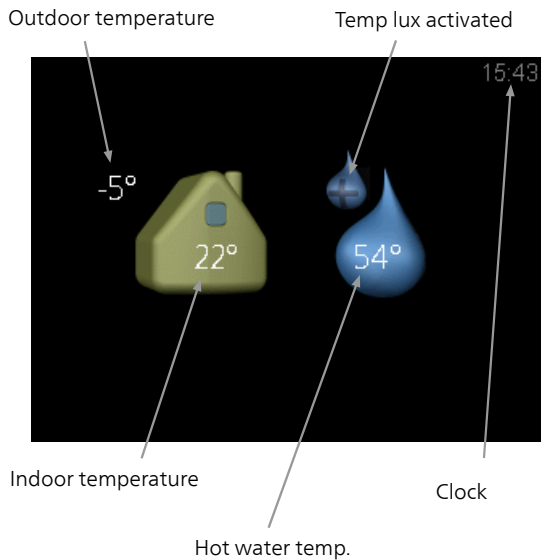

Press any button to go to the main menu.

The information menu shows:

- on starting.
- when the back button in the main menu is pressed.
- after 15 minutes of inactivity.

In the event of an alarm a symbol is shown at the top edge of the display together with the alarm's number. Go to the your heat pump/indoor module to get more information.

Operation

To move the cursor, press the up or down button. The marked position is brighter and/or has a turned up tab.

Selecting menu

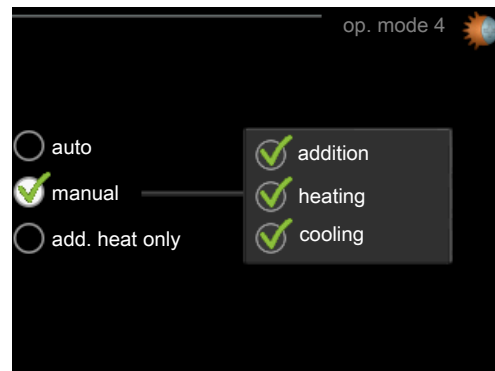

To advance in the menu system select a sub-menu by marking it by using the up and down buttons and then pressing the OK button.

Selecting options







In an options menu the current selected option is indicated by a green tick. 

To select another option:

1. Mark the applicable option using the up or down button. One of the options is pre-selected (white). 
2. Press the OK button to confirm the selected option. The selected option has a green tick. 

Setting a value

To set a value:

1. Mark the value you want to set using the up or down button. 
2. Press the OK button. The background of the value becomes green, which means that you have accessed the setting mode. 
3. Press the up button to increase the value or the down button to reduce the value. 
4. Press the OK button to confirm the value you have set. To undo and return to the original value, press the back button. 

Control - Menus

Main menu

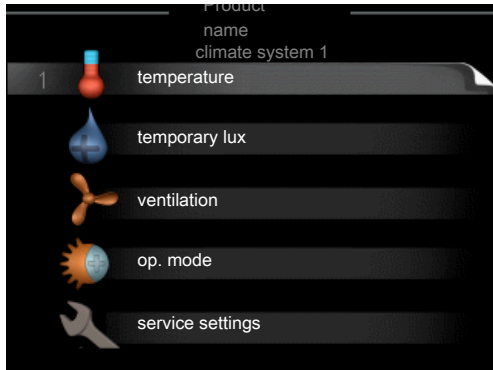

Sub-menus

Status information for the relevant menu can be found on the display to the right of the sub-menus.

temperature Setting the temperature for the climate system. The status information shows the set value for the climate system.

temporary lux Activation of temporary increase in the hot water temperature. Status information displays "off" or what length of time of the temporary temperature increase remains.

ventilation Setting the fan speed. The status information shows the selected setting. This menu is only displayed for the exhaust air heat pumps and ground source heat pumps with the exhaust air module accessory.

op. mode Activation of manual or automatic operating mode. The status information shows the selected operating mode.

service settings Setting which climate system is to be controlled by the room unit. Hold the back button in for 7 seconds to access the Service menu.

Menu 1 - temperature

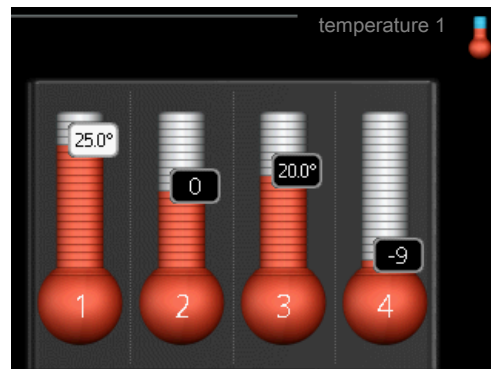

If the house has several climate systems, this is indicated on the display by a thermometer for each system.

Setting the temperature (without room sensors activated):

Setting range: -10 to +10

The display shows the set values for heating (curve offset). To increase or reduce the indoor temperature, increase or reduce the value on the display.

Use the arrow buttons to set a new value. Confirm the new setting by pressing the OK button.

The number of steps the value has to be changed to achieve a degree change of the indoor temperature depends on the heating unit. One step for under floor heating whilst radiators may require three.

Setting the desired value. The new value is shown on the right-hand side of the symbol in the display.

Set the temperature (with room sensors installed and activated):

Setting range: 5 – 30 °C

The value in the display appears as a temperature in °C if the heating system is controlled by a room sensor.

To change the room temperature, use the arrow buttons to set the desired temperature in the display. Confirm the new setting by pressing the OK button. The new temperature is shown on the right-hand side of the symbol in the display.



Caution

An increase in the room temperature can be slowed by the thermostats for the radiators or under floor heating. Therefore, open the thermostat valves fully, except in those rooms where a cooler temperature is required, e.g. bedrooms.



TIP

Wait 24 hours before making a new setting, so that the room temperature has time to stabilise.

Menu 2 - temporary lux

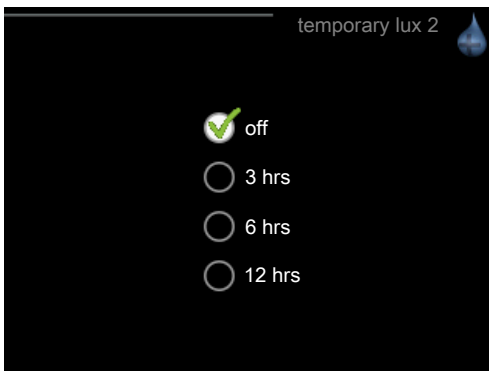

Setting range: 3, 6 and 12 hours, as well as mode "off"

When hot water requirement has temporarily increased this menu can be used to select an increase in the hot water temperature to lux mode for a selectable time.

Caution

If comfort mode "luxury" is selected in the heat pump/indoor module menu 2.2, no further increase can be carried out.

The function is activated immediately when a time period is selected and confirmed using the OK button. The time to the right displays the remaining time at the selected setting.

When the time has run out the menu returns to "from" mode.

Select "off" to switch off **temporary lux**.

Menu 3 - ventilation

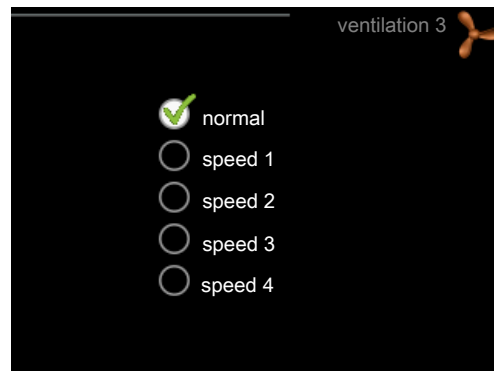

Setting range: normal and speed 1–4

Caution

This menu is only displayed for the exhaust air heat pumps and ground source heat pumps with the exhaust air module accessory (FLM).

The ventilation in the accommodation can be temporarily increased or reduced here.

When you have selected a new speed a clock starts a count down. When the time has counted down the ventilation speed returns to the normal setting.

If necessary, the various return times can be changed in the heat pump menu 1.9.6.

Menu 4 - op. mode

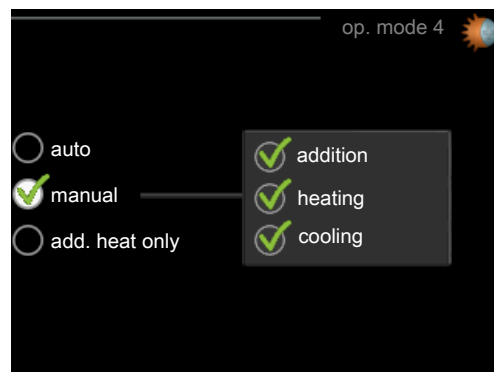

op. mode

Setting range: auto, manual, add. heat only

functions

Setting range: addition, heating, cooling

The heat pump/indoor module operating mode is usually set to "auto". It is also possible to set the heat pump/indoor module to "add. heat only", when only additional heat is used, or "manual" and then select what functions are to be permitted.

Change the operating mode by marking the desired mode and pressing the OK button. To select selectable functions that are permitted or not, mark the function using the arrow buttons and press the OK button.

Operating mode auto

In this operating mode you cannot select which functions are to be permitted because it is handled automatically by the heat pump/indoor module.

Operating mode manual

In this operating mode you can select what functions are permitted.

Operating mode add. heat only



Caution

If you choose mode "add. heat only" the compressor is deselected and there is a higher operating cost.

In this operating mode the compressor in the heat pump is not active and only additional heat is used.

Functions

"**addition**" is what helps the compressor to heat the accommodation and/or the hot water when it cannot manage the whole requirement alone.

"**heating**" means that you get heat in the accommodation. You can deselect the function when you do not wish to have heating running.

"**cooling**" means that you get cooling in the accommodation in hot weather. You can deselect the function when you do not wish to have the cooling running. This alternative requires an accessory for cooling or if the heat pump has a built in function for cooling.

Menu 5 - SERVICE

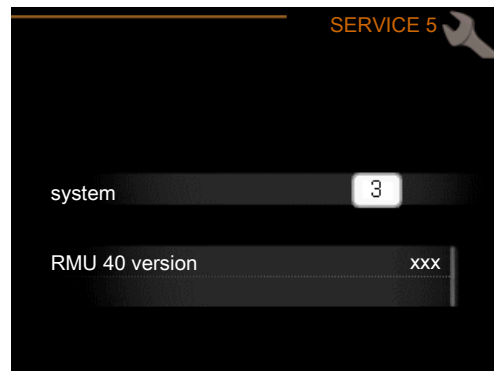

Here you set which climate system the room unit should be connected to. Confirm the setting using the OK button.

The menu displays which product is connected, and the software version in RMU 40 .



Caution

The climate system must also be activated in the heat pump/indoor module menu 5.2. Activate all climate systems you want to control from RMU 40 .

Manage alarm

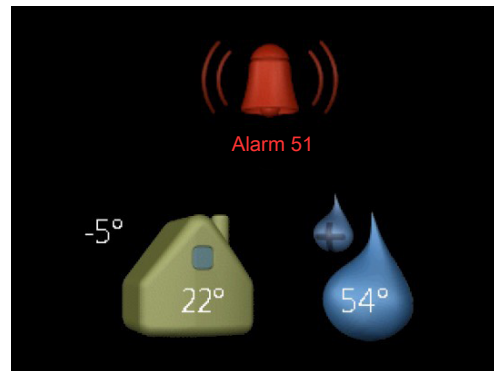

In the event of an alarm a symbol is shown at the top edge of the display together with the alarm's number. Go to the your heat pump/indoor module to get more information.

In the other menus the alarm symbol is shown in the bottom right hand corner.

Troubleshooting

Communication error

- Check that the settings in RMU 40 menu 5 and heat pump/indoor module menu 5.2 agree.
- Check the cable connection between RMU 40 and heat pump/indoor module.

Display extinguished

- Check the cable connection between RMU 40 and heat pump/indoor module.

- Check that the unit is not in stand-by mode.

Technical data

Technical specifications



RMU 40		
Plastic spacer WxHxD	mm	85x85x35
Dimensions WxHxD	mm	85x85x14
Rated voltage		12 VDC 40 mA (supplied from the heat pump/indoor module)
Part No.		067 064

Wichtige Informationen



HINWEIS!

Dieses Symbol kennzeichnet eine Gefahr für Personen und Maschinen.



ACHTUNG!

Dieses Symbol kennzeichnet wichtige Informationen, die bei der Pflege der Anlage zu beachten sind.



TIP!

Dieses Symbol kennzeichnet Tipps, die den Umgang mit dem Produkt erleichtern.

Allgemeines

Mit RMU 40 können Sie Ihre NIBE-Wärmepumpe/Inneneinheit von einem anderen Raum im Gebäude aus steuern und überwachen.

Kompatible Produkte

- | | |
|---------|-----------|
| ▪ F1145 | ▪ F730 |
| ▪ F1155 | ▪ F750 |
| ▪ F1245 | ▪ VVM 225 |
| ▪ F1255 | ▪ VVM 310 |
| ▪ F1345 | ▪ VVM 320 |
| ▪ F1355 | ▪ VVM 325 |
| ▪ F370 | ▪ VVM 500 |
| ▪ F470 | ▪ SMO 40 |

Inhalt

- | | |
|-----|------------------------------|
| 1 x | RMU 40 |
| 1 x | Abstandsstück aus Kunststoff |
| 2 x | Schrauben |

Installationsmöglichkeiten

RMU 40 kann auf unterschiedliche Weise installiert werden. Einige Varianten werden im Folgenden aufgeführt.

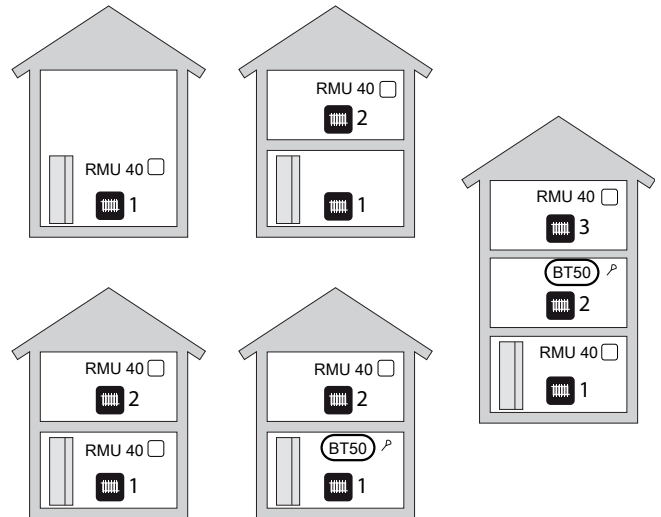

Raumtemperaturfühler

RMU 40 enthält einen Raumfühler, der dieselbe Funktion wie der Raumfühler besitzt, der im Lieferumfang der Wärmepumpe/Inneneinheit (BT50) inbegriffen ist.

So kann gewählt werden, welchen Raumfühler die Wärmepumpe/Inneneinheit zur Anzeige und eventuellen Regelung der Raumtemperatur verwenden soll.



ACHTUNG!

Wenn im selben Klimatisierungssystem sowohl ein Raumfühler (RTS 40) als auch eine Fernbedienung installiert sind, wird nur die durch RTS 40 erfasste Temperatur für die Anzeige, Regelung und Protokollierung verwendet.

Der Raumfühler erfüllt bis zu drei Funktionen:

1. Anzeige der aktuellen Raumtemperatur auf dem Display von Wärmepumpe/Inneneinheit.
2. Ermöglicht die Änderung der Raumtemperatur in °C.
3. Ermöglicht das Aufwerten bzw. Stabilisieren der Raumtemperatur.

Montieren Sie den Fühler an einem neutralen Ort, an dem die eingestellte Temperatur gewünscht wird. Als geeigneter Ort kommt z.B. eine freie Innenwand im Flur ca. 1,5 m über dem Fußboden in Frage. Der Fühler darf nicht an der Messung einer korrekten Raumtemperatur gehindert werden, z.B. durch die Anbringung in einer Nische, zwischen Regalen, hinter einer Gardine, über bzw. in der Nähe einer Wärmequelle, in einem Luftzugbereich von der Außentür oder in direkter Sonneneinstrahlung. Auch geschlossene Heizkörperthermostate können Probleme hervorrufen.

Soll der Fühler zum Ändern der Raumtemperatur in °C und bzw. oder zum Aufwerten/Stabilisieren der Raumtemperatur genutzt werden, muss der Fühler im Menü 1.9.4 der Wärmepumpe/Inneneinheit aktiviert werden.



ACHTUNG!

Wenn der Raumfühler in einem Raum mit Fußbodenheizung platziert ist, sollte er lediglich eine Anzeigefunktion besitzen, jedoch keine Regelungsfunktion für die Raumtemperatur.

Montage

RMU 40 kann nicht direkt an einer Wand montiert werden, da an der Rückseite eine Anschlussklemme hervorragt.

Montieren Sie RMU 40 entweder in einer leeren Gerätedose oder am beiliegenden Abstandsstück aus Kunststoff.

Wenn Sie den Raumfühler der RMU 40 nutzen wollen, ist die Platzierung der Raumeinheit entscheidend. Siehe Abschnitt "Raumtemperaturfühler".

1.

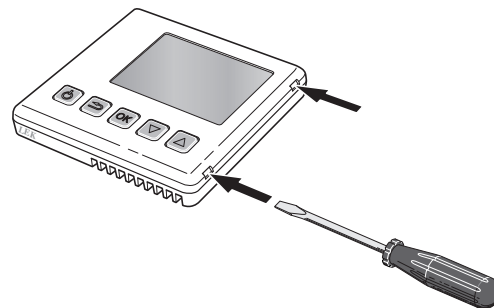

Öffnen Sie RMU 40, indem Sie einen Schraubendreher in einen der 4 mm breiten Spalte am Rand führen. Drücken Sie den Schraubendreher gerade hinein, um die Klammer zu öffnen. Wiederholen Sie den Vorgang für die drei restlichen Klammern.

2.

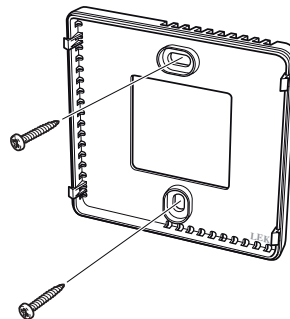

Ohne Abstandsstück aus Kunststoff: Setzen Sie die Rückabdeckung vor die Gerätedose und verschrauben Sie sie an der Wand.

Mit Abstandsstück aus Kunststoff: Schrauben Sie das Abstandsstück aus Kunststoff in die Wand. Befestigen Sie anschließend die Rückabdeckung mithilfe der beiden beiliegenden Schrauben am Abstandsstück aus Kunststoff.

3.

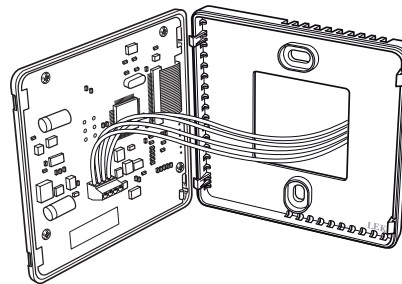

Führen Sie den Anschluss gemäß Abschnitt "Elektrischer Anschluss" aus.

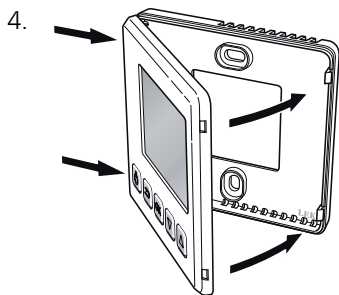

Winkeln Sie die Frontabdeckung um ca. 30° an und befestigen Sie die beiden Klammern auf einer Seite. Schließen Sie nun die Einheit und drücken Sie die beiden Klammern auf der anderen Seite fest.

Elektrischer Anschluss



HINWEIS!

Alle elektrischen Anschlüsse müssen von einem befugten Elektriker ausgeführt werden.

Bei der elektrischen Installation und beim Verlegen der Leitungen sind die geltenden Vorschriften zu berücksichtigen.

Das Klimatisierungssystem darf bei der Installation von RMU 40 nicht mit Spannung versorgt werden.



HINWEIS!

Alle elektrischen Anschlüsse müssen von einem geprüften Elektriker ausgeführt werden.

Bei der Elektroinstallation und beim Verlegen der Leitungen sind die geltenden Vorschriften zu berücksichtigen.

Das Klimatisierungssystem darf bei der Installation von RMU 40 nicht mit Spannung versorgt werden.

F1345 verfügt je nach Herstellungsort der Wärmepumpe über verschiedene elektrische Anschlüsse. Um den jeweiligen elektrischen Anschluss für Ihre F1345 zu ermitteln, kontrollieren Sie, ob sich die Bezeichnung „2.0“ rechts über den Anschlussklemmen befindet, siehe Abbildung.

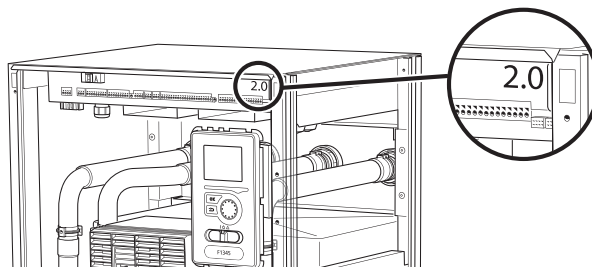

Anschluss der Kommunikationsleitung

Verwenden Sie für die folgenden Anschlüsse Kabeltyp LiYY, EKKX oder gleichwertig.

F1145, F1155

Die Klemme in RMU 40 wird mit Klemme X4:9–12 an der Eingangskarte (AA3) in der Wärmepumpe verbunden.

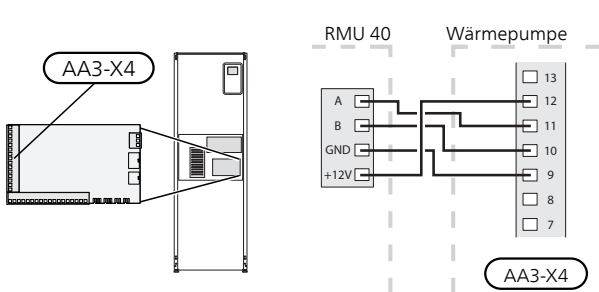

F1345 mit 2.0, F1355

Die Klemme in RMU 40 wird mit Klemme AA101-X10:7-10 in der Wärmepumpe verbunden.

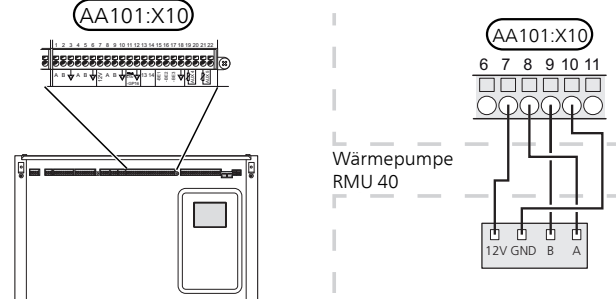

F1245, F1255

Die Klemme in RMU 40 wird mit Klemme X4:9–12 an der Eingangskarte (AA3) in der Wärmepumpe verbunden.

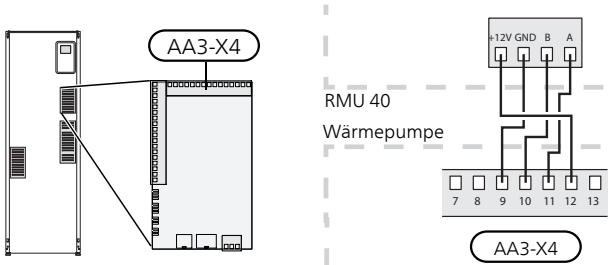

F370, F470, F730, F750

Die Klemme in RMU 40 wird mit Klemme X4:9–12 an der Eingangskarte (AA3) in der Wärmepumpe verbunden.

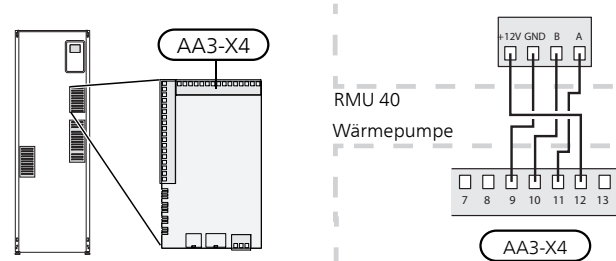

F1345 ohne 2.0

Die Klemme in RMU 40 wird mit Klemme X6:4-7 in der Wärmepumpe verbunden.

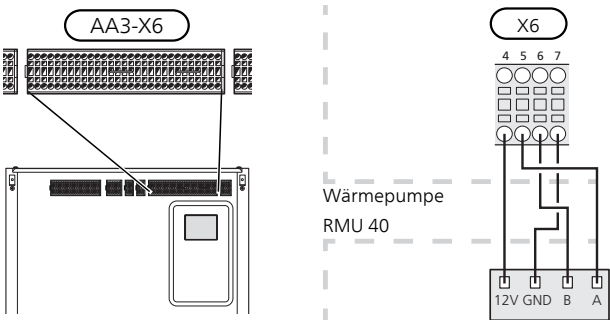

VVM 225, VVM 310, VVM 320, VVM 325, VVM 500

Die Anschlussklemme in RMU 40 wird mit der Anschlussklemme X4:9–12 an der Eingangsplatine (AA3) der Inneneinheit verbunden.

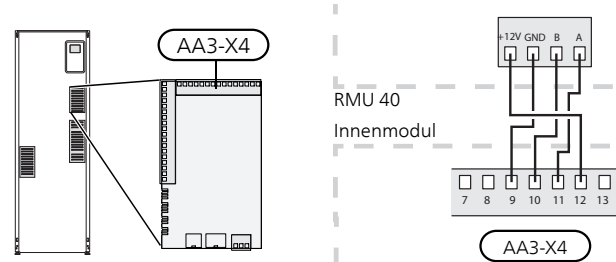

SMO 40

Die Anschlussklemme in RMU 40 wird mit Anschlussklemme X4:9–12 an der Eingangsplatine (AA3) von SMO 40 verbunden.

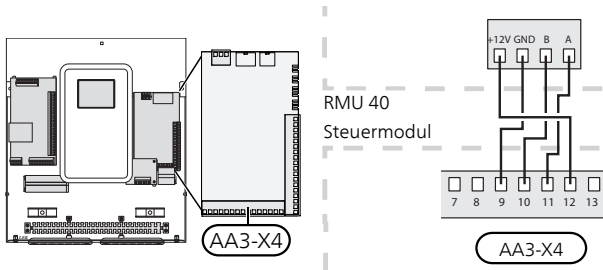

RMU 40 zusammen mit MODBUS 40 und SMS 40

Wenn RMU 40 gemeinsam mit SMS 40 oder MODBUS 40 angeschlossen werden soll, muss eine dieser Einheiten als erste Einheit mit der Anschlussklemme des Klimatisierungssystems verbunden werden.

Der Anschluss für und von SMS 40/MODBUS 40 erfolgt an Anschlussklemme AA9:X1.

Es können maximal zwei Einheiten mit dem Klimatisierungssystem verbunden werden.

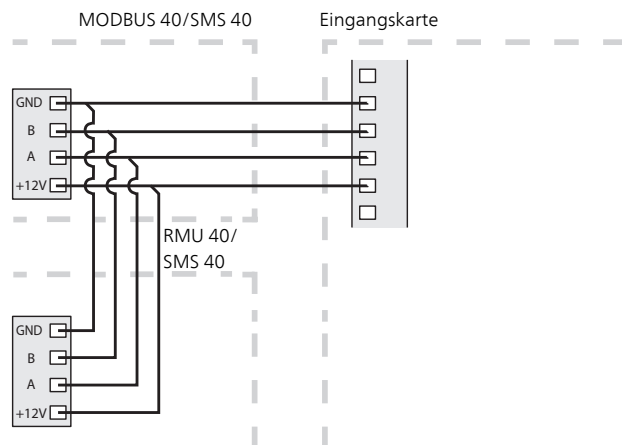
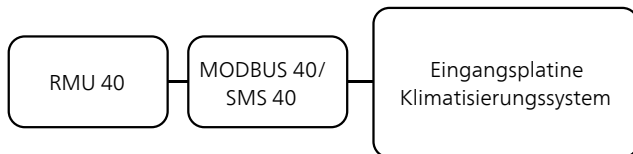

Programmeinstellungen

1. Halten Sie die Zurück-Taste an RMU 40 für die Dauer von 7 s gedrückt, um folgendes Menü aufzurufen: "Serviceeinstellungen".
2. Rufen Sie das Menü auf und wählen Sie das Klimatisierungssystem aus, mit dem RMU 40 verbunden werden soll.
3. Starten Sie die Wärmepumpe/Inneneinheit. Rufen Sie das Menü „Systemeinst.“ (5.2) auf und aktivieren Sie RMU 40 für das Klimatisierungssystem, das mit der Fernbedienung gesteuert werden soll.
4. Wenn die Wärmepumpe/Inneneinheit einen Raumfühler zur Temperaturregelung nutzen soll, ist dies in Menü „Raumfühlereinstellungen“ (1.9.4) einzustellen. Ist ein externer Raumfühler (BT50) installiert, wird dieser verwendet. Andernfalls wird der Raumfühler in RMU 40 genutzt.



HINWEIS!

Die Software in der Wärmepumpe/Inneneinheit muss ab Version 1199 vorliegen, damit RMU 40 unterstützt wird.

Steuerung – Einführung

Fernsteuerung

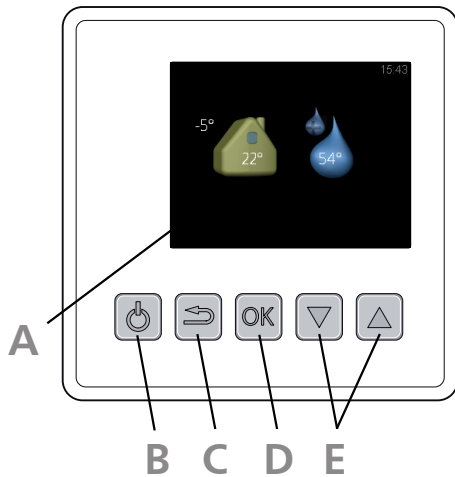

A

Display

Auf dem Display erscheinen Anweisungen, Einstellungen und Betriebsinformationen.

B

Standby-Taste

Mit der Standby-Taste lässt sich RMU 40 in den Standby-Modus versetzen. Der Tastendruck wirkt sich nicht auf den Betrieb von Wärmepumpe/Inneneinheit aus.

C

Zurück-Taste

Die Zurück-Taste wird in folgenden Fällen verwendet:

- kehrt zum vorherigen Menü zurück.
- macht eine noch nicht bestätigte Einstellung rückgängig.

D

OK-Taste

Die OK-Taste wird in folgenden Fällen verwendet:

- bestätigt die Auswahl von Untermenü/Option/eingestelltem Wert.

E

Auf- und Ab-Taste

Per Auf- und Ab-Taste können Sie:

- navigiert in Menüs und wechselt zwischen den Optionen.
- Werte erhöhen oder verringern.

Menüstruktur

Beim Starten von RMU 40 gelangen Sie in das Informationsmenü. Hier werden grundlegende Informationen zum Status von Wärmepumpe/Inneneinheit angezeigt. Die Innentemperatur wird im Verhältnis zum gewählten Klimatisierungssystem angezeigt.

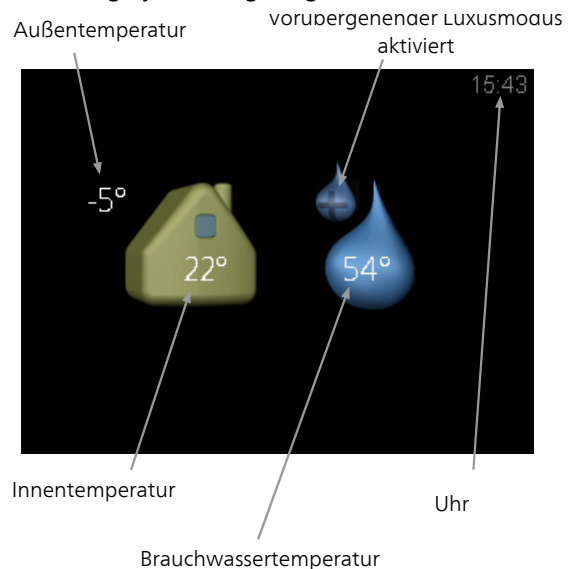

Drücken Sie eine beliebige Taste, um das Hauptmenü aufzurufen.

Das Informationsmenü erscheint:

- beim Start.
- durch Drücken der Zurück-Taste im Hauptmenü.
- nach einer Inaktivitätszeit von 15 min.

Bei einem Alarm erscheinen oben auf dem Display ein Symbol und die Alarmnummer. Weitere Informationen finden Sie in der Wärmepumpe/Inneneinheit.

Steuerung

Um den Cursor zu bewegen, drücken Sie die Auf- oder Ab-Taste. Die markierte Position ist hell und bzw. oder als aufgerufene Registerkarte gekennzeichnet.

Menü auswählen

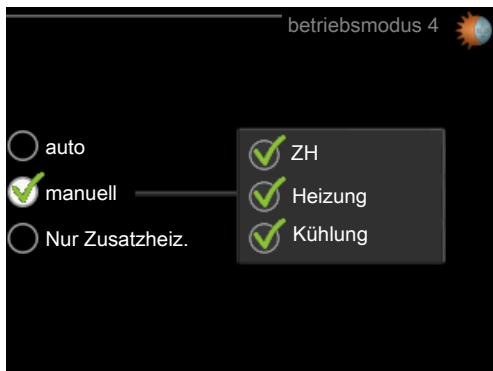

Um durch das Menüsystem zu navigieren, wählen Sie ein Untermenü aus. Benutzen Sie dazu die Auf- oder Ab-Taste. Drücken auf anschließend die OK-Taste.

Alternative wählen







In einem Menü mit mehreren Optionen wird die gewählte Option mit einem grünen Häkchen markiert. 

So wählen Sie eine andere Option aus:

1. Markieren Sie mit Auf- oder Ab-Taste die gewünschte Optionen. Eine Option ist vorgewählt (weiß). 
2. Drücken Sie die OK-Taste, um die gewählte Option zu bestätigen. Diese wird daraufhin mit einem grünen Häkchen markiert. 

Wert einstellen

So stellen Sie einen Wert ein:

1. Markieren Sie mit Auf- oder Ab-Taste den einzustellenden Wert. 
2. Drücken Sie die OK-Taste. Der Werthintergrund färbt sich grün. Dies bedeutet, dass Sie den Einstellungsmodus aufgerufen haben. 
3. Drücken Sie die Auf-Taste, um den Wert zu erhöhen. Drücken Sie die Ab-Taste, um den Wert zu verringern. 
4. Drücken Sie die OK-Taste, um den eingestellten Wert zu bestätigen. Drücken Sie die Zurück-Taste, um die Änderungen zu verworfen und den Ausgangswert aufzurufen. 

Steuerung – Menüs

Hauptmenü

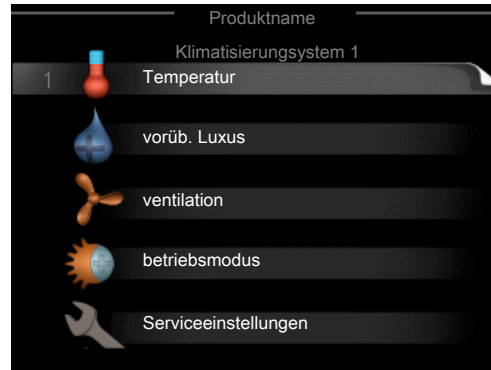

Untermenüs

Rechts neben den Untermenüs werden auf dem Display Statusinformationen für das jeweilige Menü angezeigt.

Temperatur Temperatureinstellung für das Klimatisierungssystem. Per Statusinformation wird der eingestellte Wert für das Klimatisierungssystem angezeigt.

vorüb. Luxus Aktivierung einer vorübergehenden Erhöhung der Brauchwassertemperatur. Die Statusinformation zeigt "aus" oder die verbleibende Zeit bis zur vorübergehenden Temperaturerhöhung an.

ventilation Einstellung der Ventilatorgeschwindigkeit. Die Statusinformation gibt Auskunft über die gewählte Einstellung. Dieses Menü wird nur bei Abluft- und Solewasserwärmepumpen mit einem Abluftmodul als Zubehör angezeigt.

betriebsmodus Aktivierung des manuellen oder automatischen Betriebs. Die Statusinformation zeigt den gewählten Betriebsmodus an.

Serviceeinstellungen Einstellung des Klimatisierungssystems, das per Raumeinheit gesteuert werden soll. Halten Sie die Zurück-Taste für die Dauer von 7 s gedrückt, um das Servicemenü aufzurufen.

Menü 1 - Temperatur

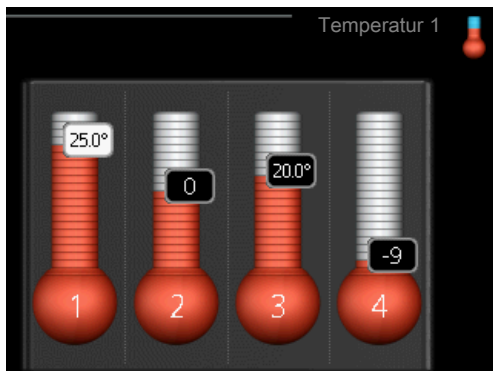

Wenn sich im Haus mehrere Klimatisierungssysteme befinden, werden diese mit jeweils einem Thermometer auf dem Display angezeigt.

Temperatureinstellung (ohne aktivierten Raumfühler):

Einstellbereich: -10 bis +10

Das Display zeigt den eingestellten Wert für die Heizung an (Parallelverschiebung der Heizkurve). Um die Innenraumtemperatur anzuheben oder abzusenken, erhöhen bzw. verringern Sie den Wert auf dem Display.

Stellen Sie mit den Pfeiltasten einen neuen Wert ein. Bestätigen Sie die neue Einstellung durch Drücken der OK-Taste.

Die Schrittzahl, um die der Wert geändert werden muss, um eine Änderung der Innenraumtemperatur um ein Grad zu erreichen, richtet sich nach der Heizungsanlage des Gebäudes. Für eine Fußbodenheizung kann ein Schritt genügen, wohingegen für Heizkörper drei Schritte erforderlich sind.

Stellen Sie den gewünschten Wert ein. Der neue Wert erscheint rechts neben dem Symbol auf dem Display.

Temperatureinstellung (mit installiertem und aktiviertem Raumfühler):

Einstellbereich: 5-30°C

Der Wert auf dem Display wird als Temperatur in °C angezeigt, wenn das Heizsystem per Raumtemperaturfühler gesteuert wird.

Um die Raumtemperatur zu ändern, stellen Sie mit den Pfeiltasten die gewünschte Temperatur auf dem Display ein. Bestätigen Sie die neue Einstellung durch Drücken der OK-Taste. Die neue Temperatur erscheint rechts neben dem Symbol auf dem Display.



ACHTUNG!

Eine Erhöhung der Raumtemperatur kann durch die Thermostate für Heizkörper oder Fußbodenheizung gebremst werden. Öffnen Sie daher die Thermostatventile vollständig – außer in den Räumen, in denen eine niedrigere Temperatur herrschen soll, z.B. Schlafzimmer.



TIP!

Bevor Sie eine erneute Einstellung vornehmen, sollten mindestens 24 Stunden verstreichen, damit sich die Temperaturen stabilisieren können.

Menü 2 - vorüb. Luxus

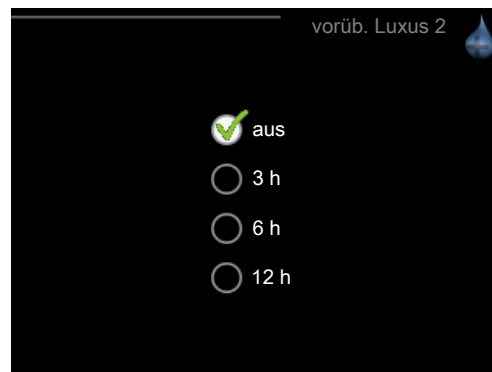

Einstellbereich: 3, 6 und 12 h, sowie Stellung „aus“

Bei vorübergehend gesteigertem Brauchwasserbedarf können Sie in diesem Menü eine Erhöhung der Brauchwassertemperatur während eines festgelegten Zeitraums auf Komfortebene veranlassen.



ACHTUNG!

Ist der Komfortmodus „Luxus“ in Menü 2.2 der Wärmepumpe/Inneneinheit ausgewählt, kann keine weitere Steigerung erfolgen.

Die Funktion wird bei der Auswahl einer Zeitperiode direkt aktiviert. Die Bestätigung erfolgt per OK-Taste. Rechts wird die verbleibende Zeit und die gewählte Einstellung angezeigt.

Nach Ablauf der Zeit kehrt das Menü zur Einstellung "aus" zurück.

Wählen Sie "aus" aus, um **vorüb. Luxus** auszuschalten.

Menü 3 - ventilation

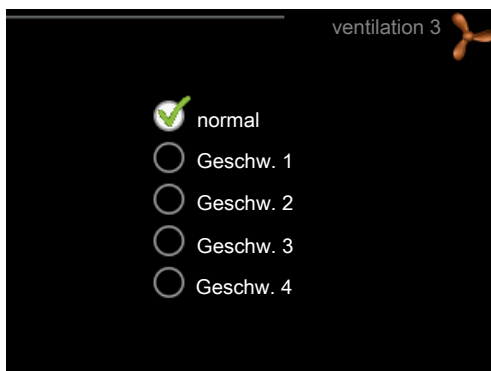

Einstellbereich: normal und Geschw. 1-4



ACHTUNG!

Dieses Menü wird nur bei Abluft- und Solewasserwärmepumpen mit einem Abluftmodul (FLM) als Zubehör angezeigt.

Hier können Sie die Ventilation in der Wohnung vorübergehend erhöhen oder verringern.

Nach Auswahl einer neuen Geschwindigkeit beginnt eine Uhr mit dem Countdown. Wenn die Zeit abgelaufen ist, kehrt die Ventilationsgeschwindigkeit zur normalen Einstellung zurück.

Die einzelnen Rückstellzeiten lassen sich bei Bedarf in Menü 1.9.6 der Wärmepumpe anpassen.

Menü 4 - betriebsmodus

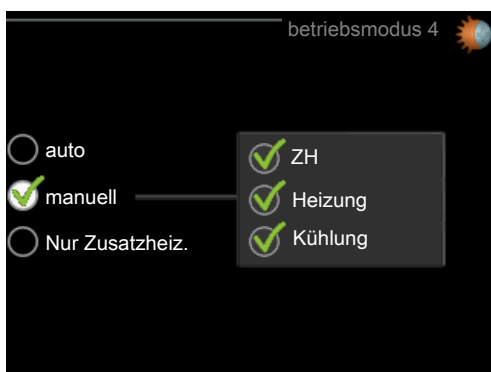

betriebsmodus

Einstellbereich: auto, manuell, Nur Zusatzheiz.

Funktionen

Einstellbereich: ZH, Heizung, Kühlung

Der Betriebsmodus von Wärmepumpe/Inneneinheit ist normalerweise auf "auto" gestellt. Sie können die Wärmepumpe/Inneneinheit ebenfalls auf "Nur Zusatzheiz." stellen, wenn nur eine Zusatzheizung verwendet wird. Bei Auswahl von "manuell" können Sie die zugelassenen Funktionen selbst auswählen.

Um den Betriebsmodus zu ändern, markieren Sie die gewünschte Option und drücken die OK-Taste. Um festzulegen, welche verfügbaren Optionen zulässig sein sollen oder nicht, markieren Sie eine Funktion mithilfe der Pfeiltasten und drücken die OK-Taste.

Betriebsmodus auto

In diesem Betriebsmodus können Sie nicht auswählen, welche Funktionen zulässig sein sollen. Diese Auswahl wird automatisch von der Wärmepumpe/Inneneinheit vorgenommen.

Betriebsmodus manuell

In diesem Betriebsmodus können Sie selbst festlegen, welche Funktionen zulässig sein sollen.

Betriebsmodus Nur Zusatzheiz.



ACHTUNG!

Bei Auswahl von Modus "Nur Zusatzheiz." wird der Verdichter deaktiviert und die Betriebskosten steigen.

In diesem Betriebsmodus ist der Verdichter in der Wärmepumpe nicht aktiv, nur die Zusatzheizung wird verwendet.

Funktionen

"ZH" unterstützt den Verdichter beim Beheizen der Wohnung und bzw. oder bei der Brauchwasserbereitung, wenn der Verdichter den Bedarf nicht allein decken kann.

"Heizung" sorgt für warme Temperaturen in der Wohnung. Sie können die Funktion deaktivieren, wenn keine Heizung stattfinden soll.

"Kühlung" sorgt für ein kühles Raumklima bei warmen Witterungsbedingungen. Sie können die Funktion deaktivieren, wenn keine Kühlung stattfinden soll. Für diese Option muss ein Kühlzubehör vorhanden sein oder die Wärmepumpe muss über eine integrierte Kühlfunktion verfügen.

Menü 5 - SERVICE

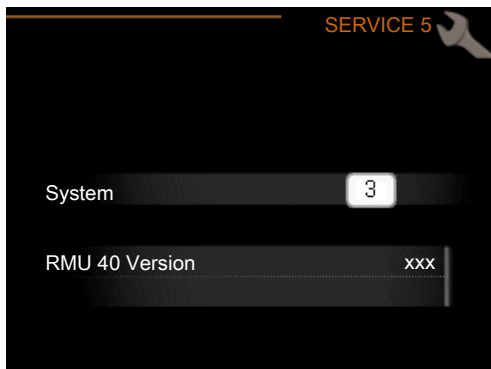

Hier legen Sie fest, mit welchem Klimatisierungssystem die Raumeinheit verbunden werden soll. Bestätigen Sie die Einstellung per OK-Taste.

Im Menü wird außerdem angezeigt, welches Produkt angeschlossen ist und welche Softwareversion in RMU 40 vorliegt.



ACHTUNG!

Das Klimatisierungssystem muss außerdem in Menü 5.2 der Wärmepumpe/Inneneinheit aktiviert werden. Aktivieren Sie alle Klimatisierungssysteme, die per RMU 40 gesteuert werden sollen.

Alarmverwaltung

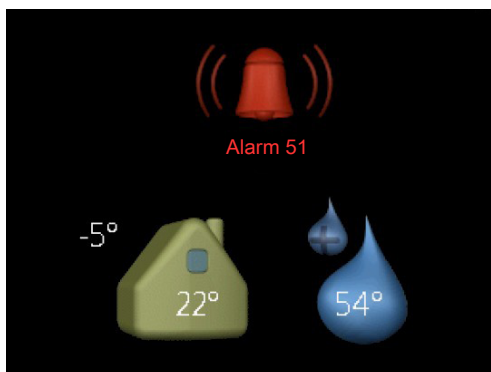

Bei einem Alarm erscheinen oben auf dem Display ein Symbol und die Alarmnummer. Weitere Informationen finden Sie in der Wärmepumpe/Inneneinheit.

In allen anderen Menüs wird das Alarmsymbol rechts unten angezeigt.

Fehlersuche

Kommunikationsfehler

- Kontrollieren Sie, ob die Einstellung in RMU 40 -Menü 5 und in Menü 5.2 der Wärmepumpe/Inneneinheit übereinstimmt.
- Überprüfen Sie die Kabelverbindung zwischen RMU 40 und Wärmepumpe/Inneneinheit.

Display leuchtet nicht

- Überprüfen Sie die Kabelverbindung zwischen RMU 40 und Wärmepumpe/Inneneinheit.
- Stellen Sie sicher, dass sich die Einheit nicht im Standby-Modus befindet.

Technische Daten

Technische Daten



RMU 40		
Abstandsstück aus Kunststoff BxHxT	mm	85x85x35
Abmessungen BxHxT	mm	85x85x14
Nennspannung		12 V GS 40 mA (Versorgung per Wärmepumpe/Inneneinheit)
Art.nr.		067 064

Tärkeää



HUOM!

Tämä symboli merkitsee ihmistä tai konetta uhkaavaa vaaraa.



MUISTA!

Tämä symboli osoittaa tärkeän tiedon, joka pitää ottaa huomioon laitteistoa hoidettaessa.



VIHJE!

Tämä symboli osoittaa vinkin, joka helpottaa tuotteen käsittelyä.

Yleistä

RMU 40 :lla voit ohjata ja valvoa NIBE-lämpöpumppua/sisäyksikköä muualta talosta.

Yhteensopivat tuotteet

- | | |
|---------|-----------|
| ▪ F1145 | ▪ F730 |
| ▪ F1155 | ▪ F750 |
| ▪ F1245 | ▪ VVM 225 |
| ▪ F1255 | ▪ VVM 310 |
| ▪ F1345 | ▪ VVM 320 |
| ▪ F1355 | ▪ VVM 325 |
| ▪ F370 | ▪ VVM 500 |
| ▪ F470 | ▪ SMO 40 |

Sisältö

- | | |
|-------|---------------|
| 1 kpl | RMU 40 |
| 1 kpl | Muovivälilike |
| 2 kpl | Ruuvia |

Asennusvaihtoehdot

RMU 40 voidaan asentaa monella eri tavalla, joista alla annetaan muutama esimerkki.

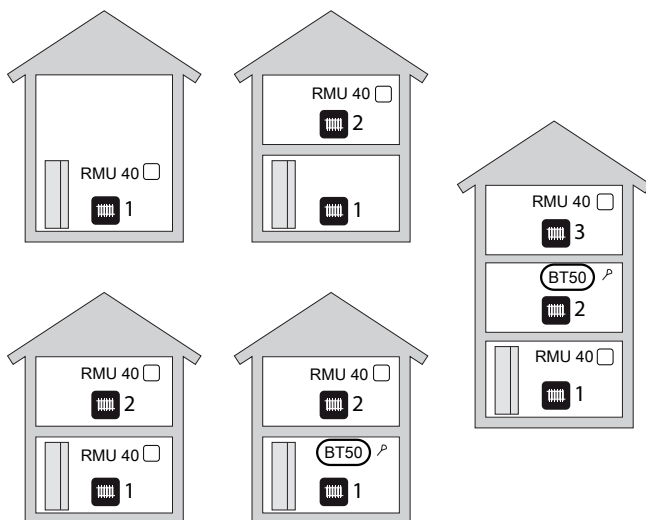

Huoneanturi

RMU 40 :ssa on huoneanturi, joka toimii samalla tavoin kuin lämpöpumpun/sisäyksikön mukana toimitettu huoneanturi (BT50).

Tämän ansiosta voit valita, mitä huoneanturia lämpöpumppu/sisäyksikkö käyttää huonelämpötilan näyttöön ja säätöön.



MUISTA!

Jos sekä huoneanturi (RTS 40) että huoneyksikkö on asennettu samaan lämmitysjärjestelmään, käytetään vain RTS 40:n lämpötilaa näyttöön, ohjaukseen ja kirjaukseen.

Huoneanturilla on kolme toimintoa:

1. Lämpötilan näyttö lämpöpumpun/sisäyksikön näytössä.
2. Tarjoaa mahdollisuuden muuttaa huoneenlämpötilaa, °C.
3. Mahdollistaa huonelämpötilan parantamisen/vakauttamisen.

Asenna anturi neutraaliin paikkaan, jonka lämpötila halutaan tietää. Sopiva paikka on esim. vapaa käytävän seinä n. 1,5 m korkeudella lattiasta. On tärkeää, että anturi voi mitata huonelämpötilan oikein, eikä sitä sijoiteta esim. syvennykseen, hyllyjen väliin, verhon taakse, lämmönlähteen yläpuolelle tai läheisyyteen, ulko-ovesta tulevaan vetoon tai suoraan auringonpaisteeseen. Myös suljetut patteritermostaatit voivat aiheuttaa ongelmia.

Jos anturia käytetään huonelämpötilan muuttamiseen (°C) ja/tai huonelämpötilan parantamiseen/vakauttamiseen, anturi pitää aktivoida lämpöpumpun/sisäyksikön valikossa 1.9.4.



MUISTA!

Jos huoneanturia käytetään huoneessa, jossa on lattialämmitys, siinä tulee olla vain näyttötoiminto, ei huonelämpötilan ohjausta.

Asennus

RMU 40 :a ei voi kiinnittää suoraan seinään, koska liittimet ovat takasivulla.

Asenna RMU 40 joko vapaaseen kojerasiaan tai mukana toimitetulla muovivälikkeellä.

Jos haluat käyttää RMU 40 :n huoneanturia, huoneanturin sijoituspaikka on tärkeä. Katso luku "Huoneanturi".

1.

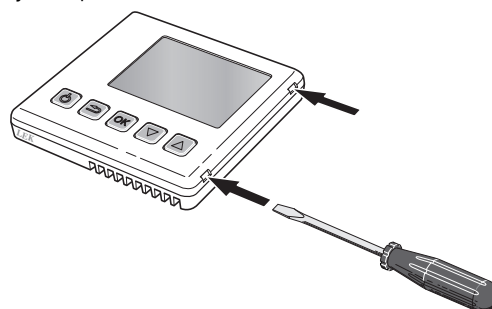

Avaa RMU 40 työntämällä ruuvitaltta yhteen 4 mm leveistä raoista. Avaa lukitus painamalla ruuvitaltta suoraan sisäänpäin. Toista kolmen muun lukituksen yhteydessä.

2.

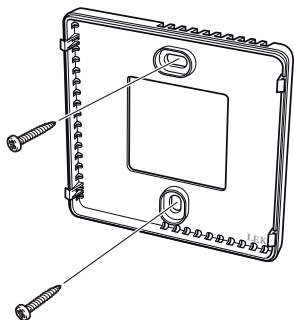

Ilman muovivälikettä: Aseta takapaneeli kojerasian päälle ja kiinnitä ruuveilla seinään.

Muovivälikkeellä: Ruuvaa muovivälike seinään. Kiinnitä sitten takapaneeli muovivälikkeeseen kahdella mukana toimitetulla ruuvilla.

3.

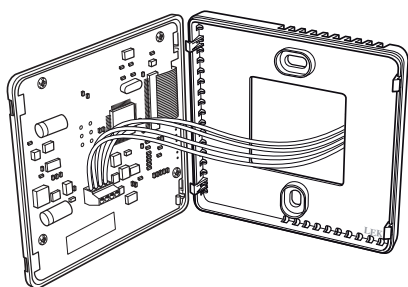

Kytkenä on selostettu kappaleessa "Sähköasennukset".

4.

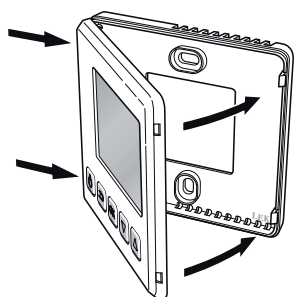

Kallista etupaneelia n. 30° ja kiinnitä kaksi lukitsinta toisella puolella. Sulje sitten yksikkö ja paina toisen puolen lukitsimet kiinni.

Sähköasennukset



HUOM!

Sähköasennukset saa tehdä vain valtuutettu sähköasentaja.

Sähköasennukset ja johtimien veto on tehtävä voimassa olevien määräysten mukaisesti.

Lämmitysjärjestelmän pitää olla jännitteetön RMU 40 :n asennuksen aikana.



HUOM!

Sähköasennukset saa tehdä vain valtuutettu sähköasentaja.

Sähköasennukset ja johtimien veto on tehtävä voimassa olevien määräysten mukaisesti.

Lämmitysjärjestelmän pitää olla jännitteetön RMU 40 :n asennuksen aikana.

F1345:n sähköliitännät riippuvat lämpöpumpun valmistuspaikasta. Nähdäksesi oman F1345-lämpöpumpunsi liitännät tarkasta onko liittimien yläpuolella oikealla puolella kuvan mukainen merkintä "2.0".

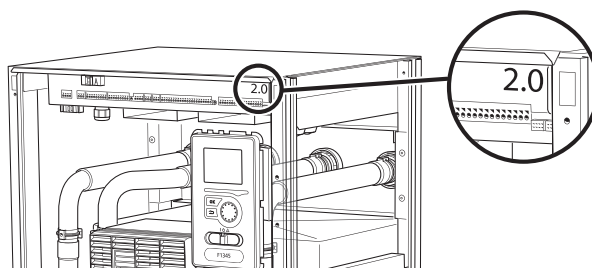

Tiedonsiirron kytkentä

Käytä kaapelia LiYY, EKKX tai vastaavaa seuraaviin kytkentöihin.

F1145, F1155

RMU 40 :n liitin kytketään liittimeen X4:9–12 tulokortissa (AA3).

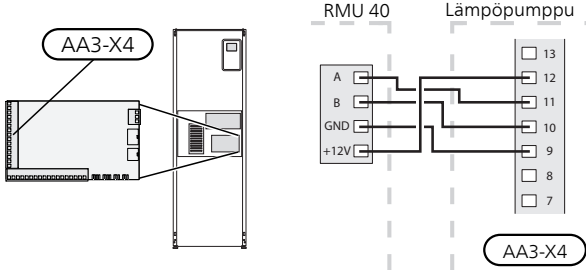

F1345 ja 2.0, F1355

RMU 40 :n liitin kytketään lämpöpumpun liittimeen AA101-X10:7-10.

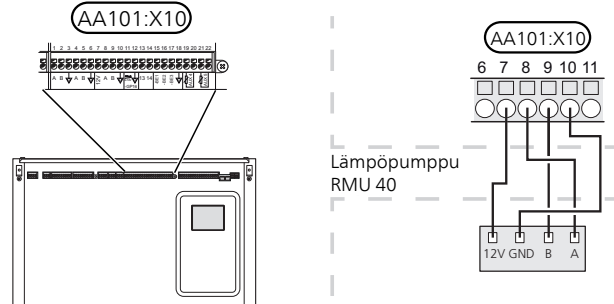

F1245, F1255

RMU 40 :n liitin kytketään liittimeen X4:9–12 tulokortissa (AA3).

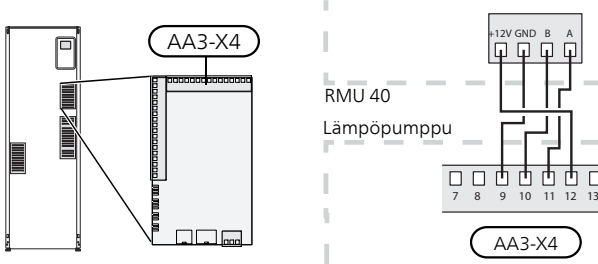

F370, F470, F730, F750

RMU 40 :n liitin kytketään liittimeen X4:9–12 tulokortissa (AA3).

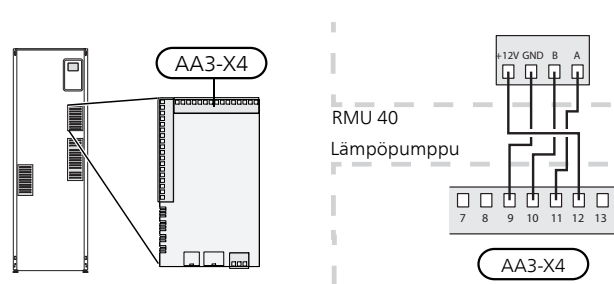

F1345 ilman 2.0

RMU 40 :n liitin kytketään lämpöpumpun liittimeen X6:4-7.

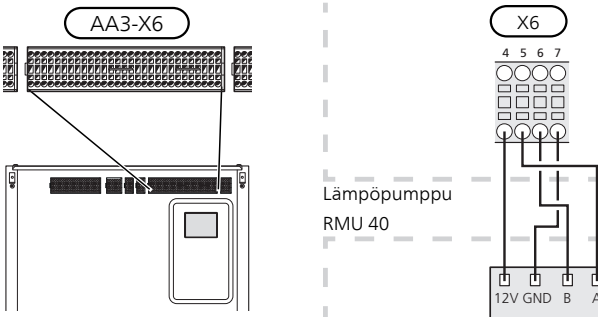

VVM 225, VVM 310, VVM 320, VVM 325, VVM 500

RMU 40 :n liitin kytketään liittimeen X4:9–12 lämpöpumpun tulokortilla (AA3).

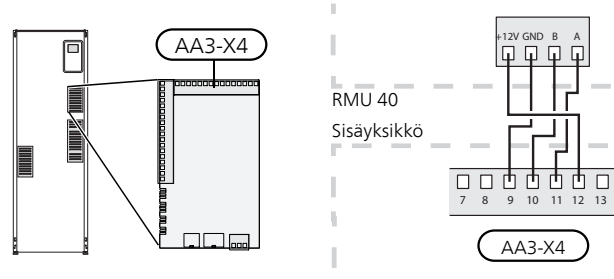

SMO 40

RMU 40 :n liitin kytketään liittimeen X4:9–12 tulokortissa (AA3) SMO 40:ssa.

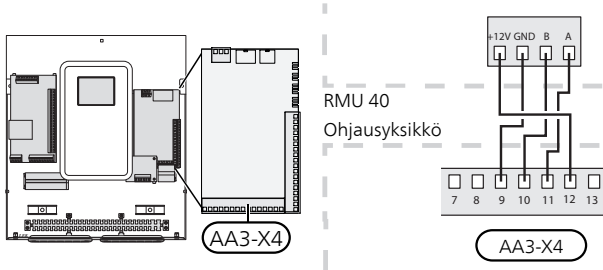

RMU 40 , MODBUS 40 ja SMS 40

Jos RMU 40 ja SMS 40 tai MODBUS 40 yhdistetään, toisen näistä täytyy olla ensimmäinen lämmitysjärjestelmän liitinriimaan kytketty yksikkö.

Liitäntä yksikköön/yksiköstä SMS 40/MODBUS 40 tapahtuu liittimessä AA9:X1.

Lämmitysjärjestelmään voi liittää enintään kaksi yksikköä.

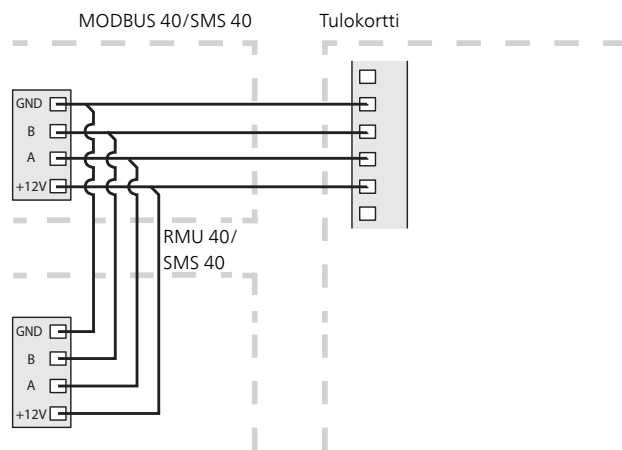
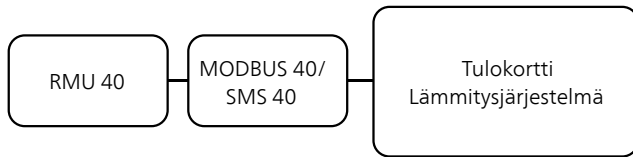

Ohjelman asetukset

1. Pidä RMU 40 :n takaisin-painike painettuna 7 sekunnin ajan päästäksesi valikkoon "huoltoasetukset".
2. Mene valikkoon ja valitse lämmitysjärjestelmä, johon RMU 40 on liitetty.
3. Käynnistä lämpöpumppu/sisäyksikkö, mene valikkoon "järjestelmäasetukset" 5.2 ja aktivoi RMU 40 sille lämmitysjärjestelmälle, jota haluat ohjata huoneyksiköllä.
4. Jos haluat, että lämpöpumppu/sisäyksikkö käyttää huoneanturia lämpötilan säätöön, aseta se valikossa "huoneanturiasetukset" (1.9.4). Jos järjestelmässä on ulkoinen huoneanturi (BT50), sitä käytetään. Muussa tapauksessa käytetään RMU 40 :n huoneanturia.



HUOM!

Lämpöpumpun/sisäyksikön ohjelmistoversion pitää olla vähintään 1 199, jotta se toimisi RMU 40 :n kanssa.

Ohjaus - Johdanto

Huoneyksikkö

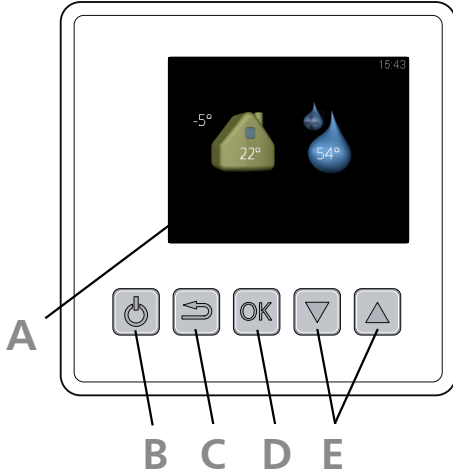

A Näyttö

Näytössä näytetään ohjeita, asetukset ja käyttö-tietoja.

B Standby-painike

Standby-painikkeella RMU 40 voidaan asettaa valmiustilaan. Painikkeen painaminen ei vaikuta lämpöpumpun/sisäyksikön toimintaan.

C Takaisin-painike

Takaisin-painiketta käytetään:

- palataksesi edelliseen valikkoon.
- peruuttaaksesi asetuksen, jota ei ole vahvistettu.

D OK-painike

OK-painiketta käytetään seuraaviin:

- vahvista alivalikon/vaihtoehtojen/asetuksen valinta.

E Ylös ja alaspainikkeet

Ylös- ja alaspainikkeilla voit:

- siirtyä valikoissa ja vaihtoehtojen välillä.
- suurentaa tai pienentää arvoa.

Valikkojärjestelmä

Kun RMU 40 käynnistyy, tulet infovalikkoon. Tässä näytetään perustietoa lämpöpumpun/sisäyksikön tilasta. Sisälämpötila näytetään suhteessa valittuun lämmitysjärjestelmään.

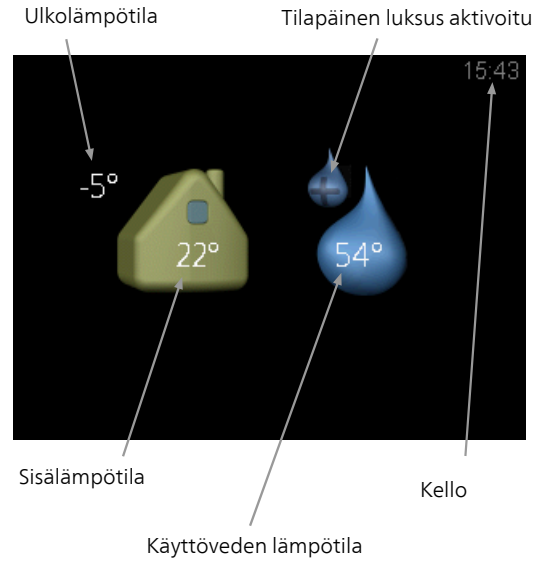

Siirry päävalikkoon painamalla mitä tahansa painiketta.

Infovalikko näytetään:

- käynnistyksen yhteydessä.
- kun takaisin-painiketta painetaan päävalikossa.
- ellei mitään nappia ole painettu 15 minuuttiin.

Hälytyksen yhteydessä näytön yläreunassa näkyy symboli ja hälytyksen numero. Lisätietoa saa lämpöpumpun/sisäyksikön näytöstä.

Käyttö

Kohdistinta siirretään ylös- ja alaspainikkeilla. Merkityt kohdat ovat aina vaaleita ja/tai niissä on ylöskäännetty taite.

Valitse valikko



Valikkojärjestelmässä liikutetaan merkitsemällä alivalikko ylös- ja alaspainikkeilla ja painamalla sitten OK-painiketta.

Valitse vaihtoehto







Useita vaihtoehtoja sisältävässä valikossa valittu vaihtoehto näytetään vihreällä ruksilla. 

Toisen vaihtoehdon valitsemiseksi:

1. Merkitse haluttu vaihtoehto ylös- ja alaspainikkeilla. Yksi vaihtoehdoista on esivalittu (valkoinen). 
2. Vahvista valinta painamalla OK-painiketta. Valitun vaihtoehdon viereen tulee vihreä ruksi. 

Aseta arvo

Yhden arvon asettamiseksi:

1. Merkitse arvo ylös- ja alaspainikkeilla. 
2. Paina OK-painiketta. Arvon tausta muuttuu vihreäksi, mikä tarkoittaa, että olet säätötilassa. 
3. Suurena arvoa ylöspainikkeella ja pienennä arvoa alaspainikkeella. 
4. Vahvista asetettu arvo painamalla OK-painiketta. Palaa alkuperäiseen arvoon painamalla takaisin-painiketta. 

Ohjaus - valikot

Päävalikko

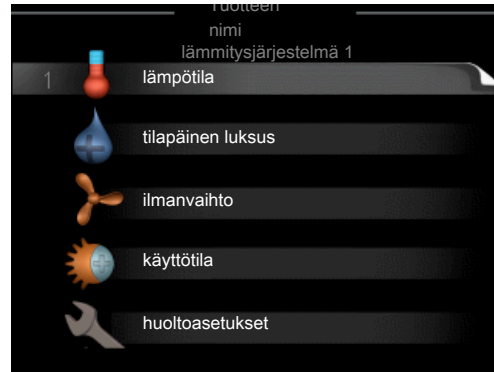

Alivalikot

Alivalikoiden oikealla puolella näkyvät kunkin valikon tilatiedot.

lämpötila Lämmitysjärjestelmän lämpötilan säätö. Tilatiedot näyttävät lämmitysjärjestelmän asetusarvot.

tilapäinen luksus Käyttövesilämpötilan tilapäisen korotuksen aktivointi. Tilatiedot näyttävät "pois" tai kuinka kauan tilapäinen lämpötilan korotus on voimassa.

ilmanvaihto Puhallinnopeuden säätö. Tilatiedot näyttävät valitun asetuksen. Tämä valikko näytetään vain poistoilmalämpöpumpuille sekä poistoilmamoduulilla (lisävaruste) varustetuille maalämpöpumpuille.

käyttötila Manuaalisen tai automaattisen käyttötilan aktivointi. Tilatiedot näyttävät valitun käyttötilan.

huoltoasetukset Määrittää mitä lämmitysjärjestelmää ohjataan huoneyksiköllä. Siirry huoltovalikkoon painamalla Takaisin-painiketta 7 sekunnin ajan.

Valikko 1 - lämpötila

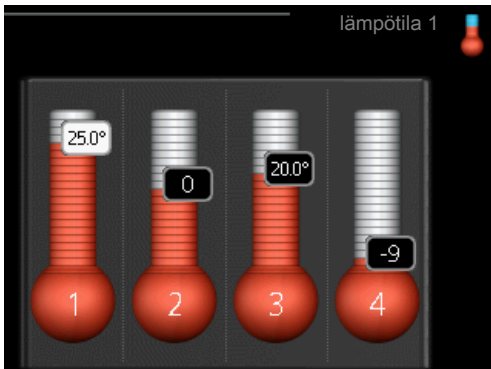

Jos talossa on useita lämmitysjärjestelmiä, tämä näytetään näytössä jokaisen järjestelmän omana lämpömittarina.

Lämpötilan asetus (ilman aktivoitua huoneanturia):

Säätöalue: -10...+10

Näytössä näkyy lämmityksen asetettu arvo (käyrän muutos). Sisälämpötilaa nostetaan tai lasketaan suurentamalla tai pienentämällä näytöllä näkyvää arvoa.

Aseta uusi arvo nuolinäppäimillä. Vahvista uusi asetus painamalla OK-painiketta.

Määrä, jolla arvoa pitää muuttaa, jotta saavutetaan yhden asteen muutos sisälämpötilassa, riippuu talon lämmitysjärjestelmästä. Lattialämmityksen yhteydessä saatetaan riittää yksi askel, mutta patterit vaativat kolme askelta.

Aseta haluttu arvo. Uusi arvo näkyy näytön kuvakkeen oikealla puolella.

Lämpötilan asetus (huoneanturi on asennettu ja aktivoitu):

Säätöalue: 5 – 30 °C

Näytössä näkyy lämpötila (°C), jos lämmitysjärjestelmää ohjaa huoneanturi.

Huonelämpötila muutetaan asettamalla haluttu lämpötila näyttöön nuolinäppäimillä. Vahvista uusi asetus painamalla OK-painiketta. Uusi lämpötila näkyy näytön kuvakkeen oikealla puolella.



MUISTA!

Patterien tai lattialämmön termostaatit saattavat jarruttaa huonelämpötilan kohoamista. Avaa termostaattiventtiilit kokonaan (paitsi huoneissa, jotka syystä tai toisesta halutaan pitää viileämpinä, esim. makuuhuoneet).



VIHJE!

Odota vuorokausi ennen uutta asetusta, jotta huonelämpötila ehtii asettua.

Valikko 2 - tilapäinen luksus

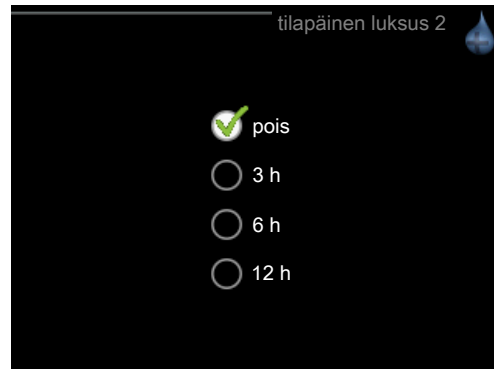

Säätöalue: 3, 6 ja 12 tuntia sekä tila "pois"

Tilapäisen suuremman käyttövesitarpeen yhteydessä voit tässä valikossa valita käyttövesilämpötilan noston luksustasoon asetetuksi ajaksi.



MUISTA!

Jos mukavuustila "luksus" on valittu lämpöpumpun/sisäyksikön valikossa 2.2, lisäkorotusta ei voida tehdä.

Toiminto aktivoituu heti kun ajanjakso valitaan ja vahvistetaan OK-painikkeella. Oikealla oleva aika osoittaa jäljellä olevan ajan valitulla asetuksella.

Kun aika on loppunut, valikko palaa pois-tilaan.

Valitse "pois" kytkeäksesi pois päältä **tilapäinen luksus**.

Valikko 3 - ilmanvaihto

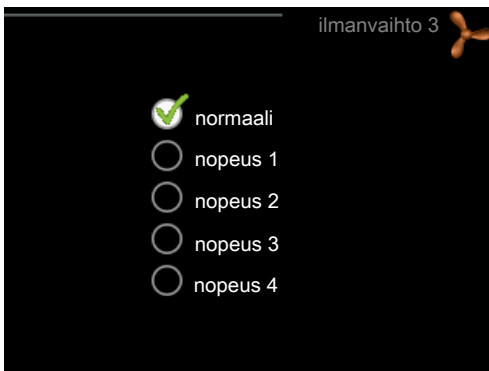

Säätöalue: normaali ja nopeus 1–4



MUISTA!

Tämä valikko näytetään vain poistoilmalämpöpumpuille sekä poistoilmamoduulilla (lisävaruste) varustetuille maalämpöpumpuille.

Tässä voit tilapäisesti lisätä tai vähentää huoneiston ilmanvaihtoa.

Kun olet valinnut uuden nopeuden, laskuri alkaa laskea alaspäin. Ilmanvaihto palaa normaaliasetuksiin, kun aika on kulunut loppuun.

Palautusaikoja voi tarvittaessa muuttaa lämpöpumpun valikossa 1.9.6.

Valikko 4 - käyttötila



käyttötila

Säätöalue: auto, käsinojtaus, vain lisäys

toiminnot

Säätöalue: lisäys, lämmitys, jäähdytys

Lämpöpumpun/sisäyksikön käyttötila on yleensä "auto". Voit myös asettaa lämpöpumpun/sisäyksikön tilaan "vain lisäys", jolloin käytetään vain sähkövastusta, tai tilaan "käsinojtaus" ja valita itse, mitkä toiminnot sallitaan.

Muuta käyttötila merkitsemällä haluttu tila ja painamalla OK-painiketta. Valitse sallitut toiminnot merkitsemällä toiminto nuolinäppäimillä ja painamalla OK-painiketta.

Käyttötila auto

Tässä käyttötilassa et voi valita sallittuja toimintoja, koska lämpöpumppu/sisäyksikkö tekee sen automaattisesti.

Käyttötila käsinojtaus

Tässä käyttötilassa voit itse valita, mitkä toiminnot sallitaan.

Käyttötila vain lisäys



MUISTA!

Jos valitset tilan "vain lisäys" kompressori poistetaan käytöstä ja käyttökustannukset nousevat.

Tässä käyttötilassa lämpöpumpun kompressori ei ole aktiivinen ja lämmitys tapahtuu pelkästään lisälämmöllä.

Toiminnot

"**lisäys**" auttaa kompressoria lämmittämään talon ja/tai käyttöveden, kun lämpöpumppu ei pysty yksin täyttämään koko tarvetta.

"**lämmitys**" lämmittääkseen taloa. Voit deaktivoida toiminnon, kun et halua että lämmitys on toiminnassa.

"**jäähdytys**" jäähdyttää asunnon lämpimällä säällä. Voit deaktivoida toiminnon, kun et halua että jäähdytys on toiminnassa. Tämä vaihtoehto edellyttää, että jäähdytysmoduuli on asennettu tai lämpöpumpussa on sisäänrakennettu jäähdytystoiminto.

Valikko 5 - HUOLTO



Tässä valitse mihin lämmitysjärjestelmään huoneyksikkö liitetään. Vahvista asetus OK-painikkeella.

Valikossa näytetään myös kytketyt tuotteet sekä RMU 40:n ohjelmistoversio.



MUISTA!

Lämmitysjärjestelmä pitää myös aktivoida lämpöpumpun/sisäyksikön valikossa 5.2. Aktivoi lämmitysjärjestelmä, jota haluat ohjata RMU 40:lla.

Hälytysten käsittely

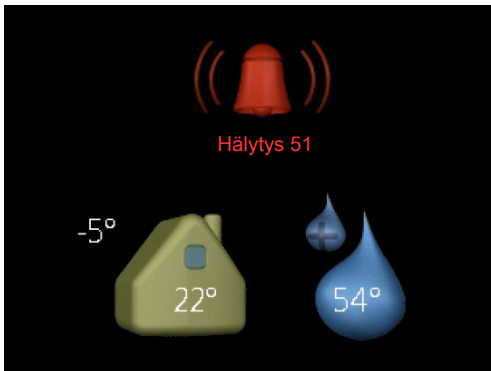

Hälytyksen yhteydessä näytön yläreunassa näkyy symboli ja hälytyksen numero. Lisätietoa saa lämpöpumpun/sisäyksikön näytöstä.

Muissa valikoissa näytetään hälytysymboli oikeassa alakulmassa.

Vianetsintä

Yhteysvika

- Tarkasta, että asetukset RMU 40 :n valikossa 5 ja lämpöpumpun/sisäyksikön valikossa 5.2 vastaavat toisiaan.
- Tarkasta RMU 40 :n ja lämpöpumpun/sisäyksikön välinen kaapeliliitäntä.

Näyttö sammunut

- Tarkasta RMU 40 :n ja lämpöpumpun/sisäyksikön välinen kaapeliliitäntä.
- Varmista, että yksikkö ei ole valmiutilassa.

Tekniset tiedot

Tekniset tiedot

CE

RMU 40		
Muovivälike LxKxS	mm	85x85x35
Mitat (LxKxS)	mm	85x85x14
Nimellisjännite		12 VDC 40 mA (syöttö lämpöpumpusta/sisäyksiköstä)
Tuotenumero		067 064

Informations importantes



REMARQUE!

Ce symbole indique un danger pour l'utilisateur ou l'appareil.



ATTENTION!

Ce symbole indique des informations importantes concernant les éléments à prendre en compte lors de l'installation.



ASTUCE

Ce symbole indique des astuces pour vous permettre d'utiliser plus facilement le produit.

Généralités

Le module RMU 40 vous permet de commander et de surveiller votre pompe à chaleur/module intérieur NIBE depuis une autre pièce du domicile.

Produits compatibles

- | | |
|---------|-----------|
| ▪ F1145 | ▪ F730 |
| ▪ F1155 | ▪ F750 |
| ▪ F1245 | ▪ VVM 225 |
| ▪ F1255 | ▪ VVM 310 |
| ▪ F1345 | ▪ VVM 320 |
| ▪ F1355 | ▪ VVM 325 |
| ▪ F370 | ▪ VVM 500 |
| ▪ F470 | ▪ SMO 40 |

Contenu

- | | |
|---|----------------------|
| 1 | RMU 40 |
| 1 | Support en plastique |
| 2 | Vis |

Possibilités d'installation

Vous pouvez brancher RMU 40 de différentes manières, dont certaines sont indiquées ci-après.

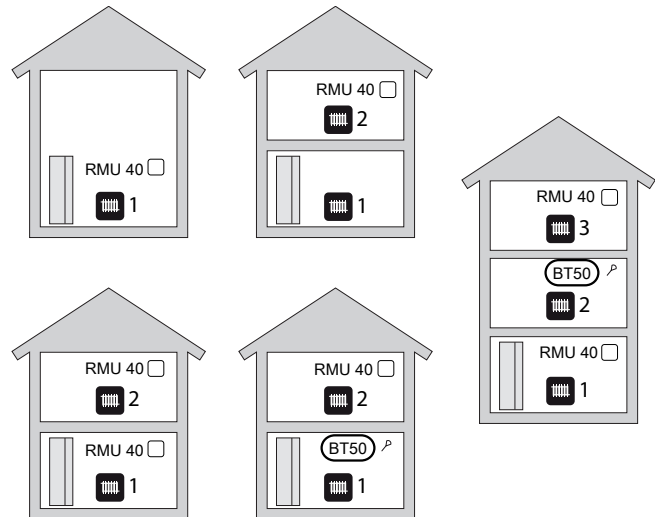

Sonde d'ambiance

RMU 40 contient une sonde d'ambiance qui assure la même fonction que celle de la pompe à chaleur/du module intérieur (BT50).

Vous pouvez ainsi sélectionner la sonde d'ambiance qu'utilise la pompe à chaleur/le module intérieur pour afficher et contrôler la température ambiante.



ATTENTION!

Si une sonde d'ambiance (RTS 40) et une commande déportée sont installées sur le même système de chauffage, seule la température de la RTS 40 est affichée et sert de régulation et de connexion.

La sonde d'ambiance comporte jusqu'à trois fonctions :

1. Indication de la température ambiante actuelle sur l'afficheur de la pompe à chaleur/du module intérieur.
2. Changer la température ambiante en °C.
3. Modifier/stabiliser, au besoin, la température ambiante.

Installez la sonde dans une position neutre à l'endroit où vous souhaitez régler la température. Pour ce faire, privilégiez par exemple un emplacement sur un mur intérieur dégagé dans une entrée à environ 1,5 m du sol. Il est important que la sonde puisse procéder correctement à la mesure de la température ambiante appropriée. Évitez par conséquent de la placer dans un recoin, entre des étagères, derrière un rideau, au-dessus ou à proximité d'une source de chaleur, dans un courant d'air ou directement à la lumière du soleil. Évitez également de la placer près des vannes thermostatiques de radiateurs.

Si vous utilisez la sonde pour modifier la température ambiante en °C et/ou pour modifier/stabiliser la température ambiante, vous devez d'abord l'activer dans le menu 1.9.4 de la pompe à chaleur/du module intérieur.



ATTENTION!

Si vous utilisez la sonde d'ambiance dans une pièce équipée d'un système de chauffage par le sol, elle n'aura qu'une fonction indicative et ne permettra pas de régler la température ambiante.

Installation

RMU 40 ne peut pas être installé directement contre le mur car la borne de connexion ressort de l'arrière de l'équipement.

Installez RMU 40 dans un boîtier ou fixez-le sur le support en plastique fourni.

Si vous souhaitez utiliser la sonde d'ambiance de RMU 40, la position de l'unité d'ambiance est importante. Voir la section "Sonde d'ambiance".

1.

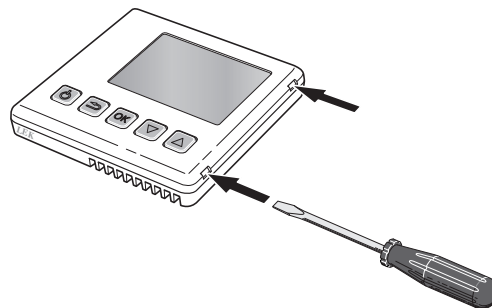

Pour ouvrir RMU 40, insérez un tournevis dans l'un des écarts de 4 mm situés sur le côté. Enfoncez le tournevis pour libérer l'attache. Répétez la manipulation pour les trois autres attaches.

2.

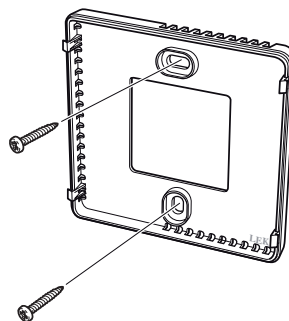

Sans support en plastique : Placez le panneau arrière en face du boîtier et vissez au mur.

Avec support en plastique : Vissez le support au mur. Puis, vissez le panneau arrière au support en plastique à l'aide des deux vis fournies.

3.

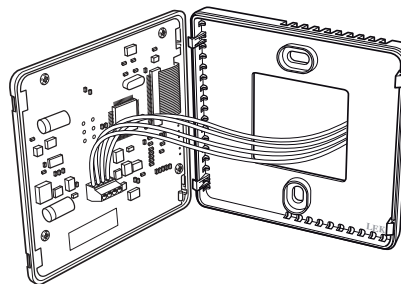

Pour effectuer le raccordement, suivez les indications de la section "Raccordement électrique".

4.

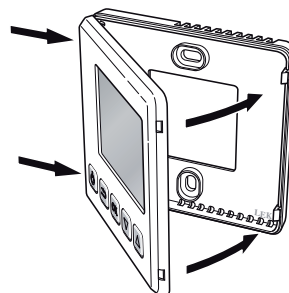

Inclinez le panneau avant d'environ 30° et sécurisez les deux attaches sur un côté. Puis, refermez l'unité et sécurisez les deux attaches de l'autre côté.

Raccordement électrique

REMARQUE!

Tous les raccordements électriques doivent être effectués par un électricien agréé.

L'installation et le câblage électriques doivent être réalisés conformément aux stipulations en vigueur.

Le générateur doit être hors tension lors de l'installation de RMU 40 .

REMARQUE!

Tous les raccordements électriques doivent être effectués par un électricien agréé.

L'installation et le câblage électriques doivent être réalisés conformément aux réglementations en vigueur.

Le générateur doit être hors tension lors de l'installation de RMU 40 .

F1345 présente différentes options de connexions électriques selon la date de fabrication de la pompe à chaleur. Afin de vérifier la connexion électrique qui s'applique à votre F1345, vérifiez que la mention « 2.0 » est visible dans l'angle supérieur droit du bornier, comme illustré dans le schéma ci-dessous.

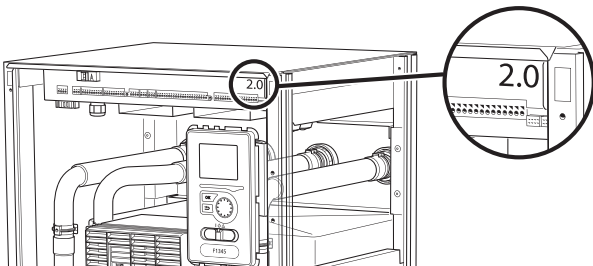

Raccordement de la communication

Utilisez un câble de type LiYY, EKKX ou autre pour les connexions suivantes.

F1145, F1155

Le bornier de RMU 40 est connecté au bornier X4:9-12 de la platine d'entrée (AA3) de la pompe à chaleur.

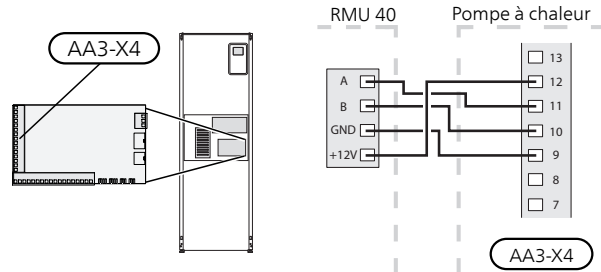

F1245, F1255

Le bornier de RMU 40 est connecté au bornier X4:9-12 de la platine d'entrée (AA3) de la pompe à chaleur.

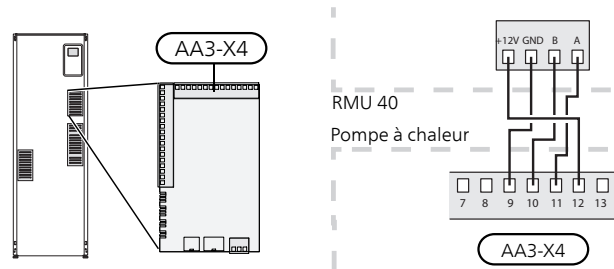

F1345 sans 2.0

Le bornier de RMU 40 est raccordé au bornier X6:4-7 de la pompe à chaleur.

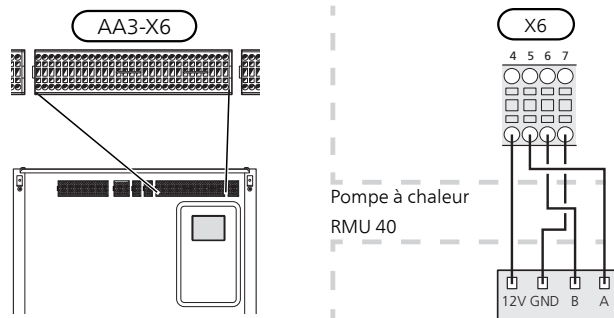

F1345 avec 2.0, F1355

Le bornier de RMU 40 est raccordé au bornier AA101-X10 de la pompe à chaleur.

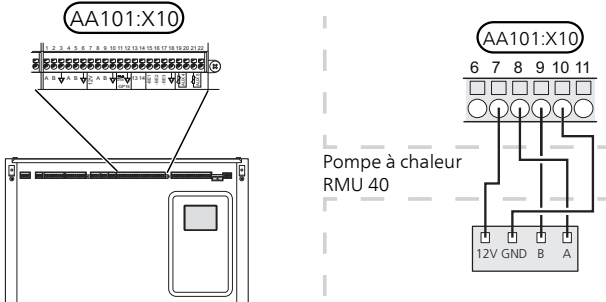

SMO 40

Le bornier de RMU 40 est connecté au bornier X4:9-12 de la platine d'entrée (AA3) sur SMO 40.

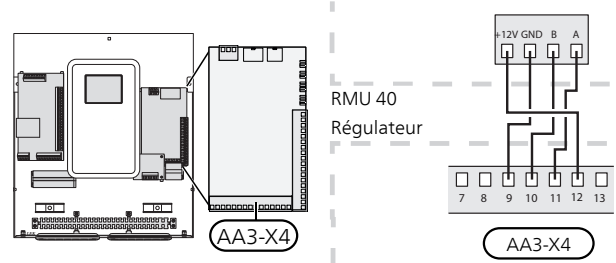

F370, F470, F730, F750

Le bornier de RMU 40 est connecté au bornier X4:9-12 de la platine d'entrée (AA3) de la pompe à chaleur.

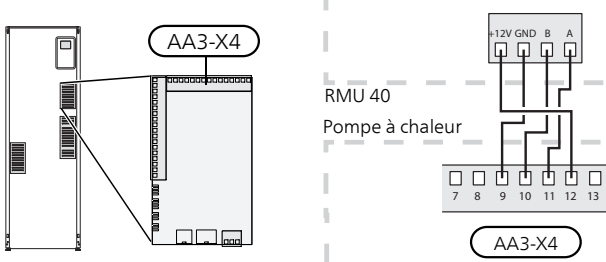

RMU 40 connectée à MODBUS 40 et à SMS 40

Si RMU 40 doit être connectée parallèlement à SMS 40 ou à MODBUS 40, l'une de ces unités doit être la première à être connectée au générateur.

La connexion vers et provenant de SMS 40/MODBUS 40 a lieu dans le bornier AA9:X1.

Deux unités maximum peuvent être connectées au générateur.

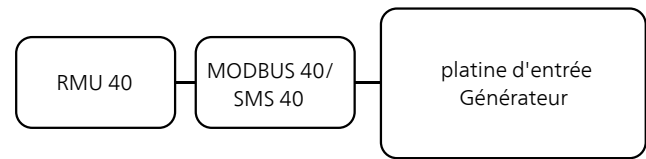

VVM 225, VVM 310, VVM 320, VVM 325, VVM 500

Le bornier de RMU 40 est connecté au bornier X4:9-12 sur la platine d'entrée (AA3) dans le module intérieur.

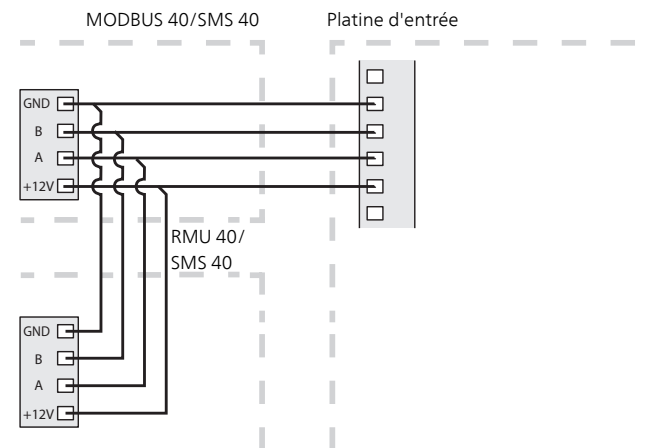
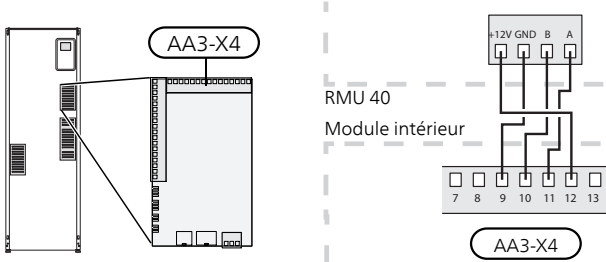

Réglages programme

1. Maintenez le bouton Retour de RMU 40 enfoncé pendant 7 secondes pour accéder au menu "réglages d'entretien".
2. Accédez au menu et sélectionnez le système de chauffage auquel RMU 40 doit être raccordé.
3. Démarrez la pompe à chaleur/le module intérieur, accédez au menu « réglages système » (5.2) et activez RMU 40 pour le système de chauffage que vous souhaitez commander à l'aide de l'unité d'ambiance.
4. Si vous souhaitez que la pompe à chaleur/le module intérieur utilise la sonde d'ambiance pour contrôler la température, indiquez-le dans le menu « réglages sondes d'ambiance » (1.9.4). Si une sonde d'ambiance externe (BT50) est déjà en place, elle sera utilisée. Sinon, la sonde d'ambiance de RMU 40 sera utilisée.

REMARQUE!

RMU 40 requiert la version 1199 ou une version ultérieure du logiciel de la pompe à chaleur/du module intérieur.

Commande - Présentation

Panneau de commande de la commande déportée

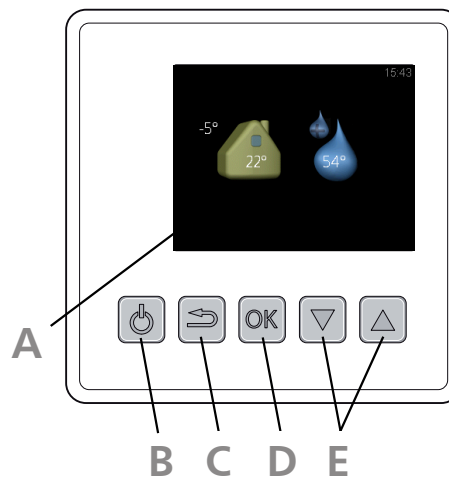

A Affichage

Les instructions, les réglages et les informations de fonctionnement s'affichent sur l'écran.

B Bouton de veille

RMU 40 Activer le mode veille à l'aide du bouton veille. Appuyer sur le bouton n'affecte pas le fonctionnement de la pompe à chaleur/du module intérieur.

C Bouton Retour

Le bouton Retour vous permet de :

- revenir au menu précédent ;
- modifier un réglage qui n'a pas été confirmé.

D Bouton OK

Le bouton OK vous permet de :

- confirmer les sélections des sous-menus/options/valeurs définies.

E Boutons haut et bas

Avec les boutons haut et bas vous pouvez :

- parcourir les menus et les options ;
- augmenter ou diminuer les valeurs ;

Système de menus

Lorsque RMU 40 démarre, vous accédez au menu d'information. Des informations élémentaires sur le statut de la pompe à chaleur/le module intérieur s'affichent. La température intérieure s'affiche en fonction du système de chauffage sélectionné.

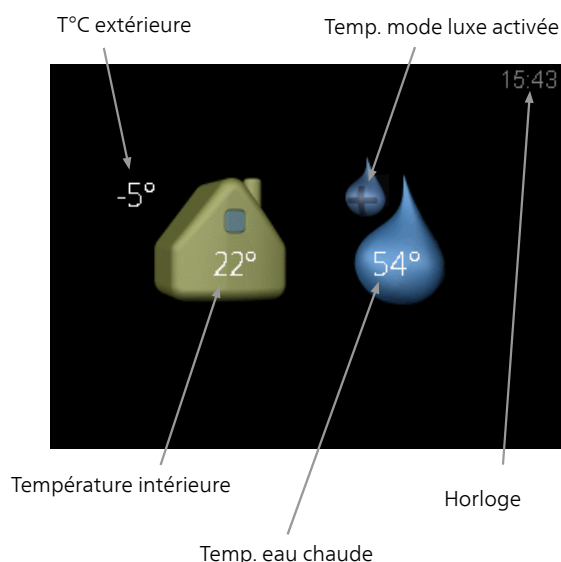

Appuyez sur le bouton de votre choix pour accéder au menu principal.

Le menu d'information s'affiche :

- lors du démarrage
- lorsque vous appuyez sur le bouton Retour du menu principal
- après 15 minutes d'inactivité.

En cas d'alarme, un symbole et numéro d'alarme s'affichent dans la zone supérieure de l'écran. Pour plus d'informations, consultez votre pompe à chaleur/module intérieur.

Fonctionnement

Pour déplacer le curseur, appuyez sur les boutons haut et bas. La position sélectionnée s'affiche en surbrillance et/ou a un coin relevé.

Sélection d'un menu

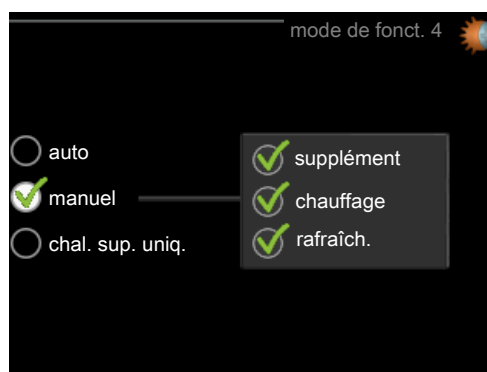

Pour progresser dans le système de menus, sélectionnez un sous-menu à l'aide des boutons haut et bas, et appuyez ensuite sur le bouton OK.

Sélection d'options







Dans un menu d'options, l'option en cours de sélection est indiquée par une petite coche verte. 

Pour sélectionner une autre option :

1. Sélectionnez l'option souhaitée à l'aide des boutons haut et bas. L'une des options est alors présélectionnée (en blanc). 
2. Appuyez sur le bouton OK pour confirmer l'option sélectionnée. Une petite coche verte apparaît à côté de l'option sélectionnée. 

Réglage d'une valeur

Pour définir une valeur :

1. Sélectionnez la valeur souhaitée à l'aide des boutons haut et bas. 
2. Appuyez sur le bouton OK. L'arrière-plan de la valeur s'affiche en vert pour vous indiquer que vous vous trouvez dans le mode de réglage. 
3. Appuyez sur le bouton haut pour augmenter la valeur ou sur le bouton bas pour la réduire. 
4. Appuyez sur le bouton OK pour confirmer la valeur que vous venez de définir. Pour annuler et revenir à la valeur initiale, appuyez sur le bouton Retour. 

Commande - Menus

Menu principal



Sous-menus

Sur l'écran, à droite des sous-menus, vous trouverez les informations d'état du menu correspondant

température Réglage de la température du système de chauffage. Les informations d'état indiquent la valeur définie pour le système de chauffage.

lux temporaire Activation de l'augmentation temporaire de la température de l'eau chaude. L'information d'état affiche « arrêt » ou la durée restante de l'augmentation temporaire de la température.

ventilation Réglage de la vitesse du ventilateur. Les informations d'état indiquent le réglage sélectionné. Ce menu s'affiche uniquement pour les pompes à chaleur sur air extrait et les pompes à chaleur géothermiques équipées du module d'extraction d'air.

mode de fonct. Activation du mode de fonctionnement manuel ou automatique. L'information d'état indique le mode de fonctionnement sélectionné.

réglages d'entretien Choix du système de chauffage contrôlé par l'unité d'ambiance. Maintenez le bouton Retour enfoncé pendant 7 secondes pour accéder au menu Entretien.

Menu 1 - température

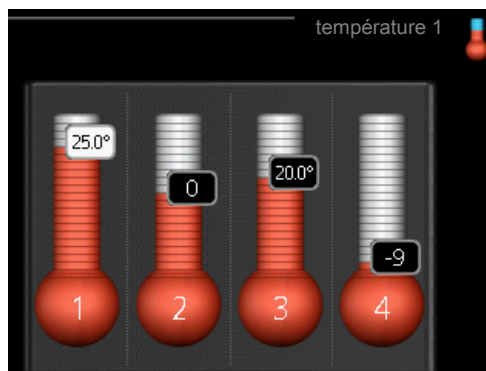

Si plusieurs systèmes de chauffage sont installés dans l'habitation, l'écran affiche un thermomètre pour chaque système.

Réglage de la température (sans sonde d'ambiance activée) :

Plage de réglage : de -10 à +10

L'unité d'affichage indique les valeurs définies pour le chauffage (décalage de la courbe). Pour augmenter ou baisser la température intérieure, augmentez ou réduisez la valeur affichée à l'écran.

Utilisez les flèches pour définir une nouvelle valeur. Confirmez le nouveau réglage en appuyant sur le bouton OK.

Le nombre d'étapes nécessaires pour augmenter la température intérieure d'un degré dépend du système de chauffage. Le chauffage par le sol ne demande qu'une seule étape alors que les radiateurs en exigent trois.

Réglage de la valeur souhaitée. La nouvelle valeur s'affiche à l'écran à droite du symbole.

Réglage de la température (avec sondes d'ambiance installées et activées) :

Plage de réglage : 5 – 30 °C

La valeur s'affiche à l'écran en °C si le système de chauffage est régulé par une sonde d'ambiance.

Pour modifier la température ambiante, utilisez les flèches et sélectionnez à l'écran la température souhaitée. Confirmez le nouveau réglage en appuyant sur le bouton OK. La nouvelle température s'affiche à droite du symbole.



ATTENTION!

L'augmentation de la température ambiante peut être ralentie par les thermostats dont sont équipés les radiateurs ou le chauffage par le sol. Il est donc nécessaire d'ouvrir complètement les vannes thermostatiques, sauf dans les pièces où une température plus basse est souhaitée, par exemple, dans les chambres à coucher.



ASTUCE

Attendez 24 heures pour que la température ambiante ait le temps de se stabiliser avant de modifier le réglage.

Menu 2 - luxe temporaire



Plage de réglage : 3, 6 et 12 heures ou mode « arrêt »

Lorsque les besoins en eau chaude augmentent temporairement, ce menu peut être utilisé pour choisir une augmentation de la température de l'eau chaude en mode Luxe pendant une durée sélectionnable.



ATTENTION!

Si le niveau de confort « luxe » est sélectionné dans le menu 2.2 de la pompe à chaleur/du module intérieur, vous ne pouvez plus augmenter la température.

La fonction est immédiatement activée lorsqu'une période de temps est sélectionnée et confirmée à l'aide du bouton OK. Le temps situé à droite indique la durée restante pour le réglage sélectionné.

Quand le temps est écoulé, le menu revient au mode antérieur.

Sélectionnez « arrêt » pour désactiver **luxe temporaire**.

Menu 3 - ventilation

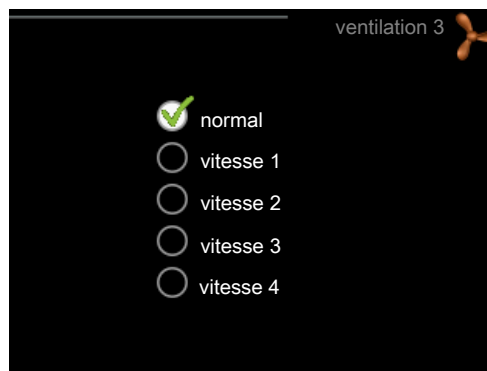

Plage de réglage : normal et vitesse 1-4



ATTENTION!

Ce menu s'affiche uniquement pour les pompes à chaleur sur air extrait et les pompes à chaleur géothermique équipées du module d'extraction d'air (FLM).

Vous pouvez ici augmenter ou réduire temporairement la ventilation à l'intérieur de l'habitation.

Lorsqu'une nouvelle vitesse est sélectionnée, un compte à rebours se déclenche. Une fois le temps écoulé, la ventilation réadopte son réglage normal.

Si nécessaire, vous pouvez modifier ces différents temps de retour dans le menu 1.9.6 de la pompe à chaleur.

Menu 4 - mode de fonct.

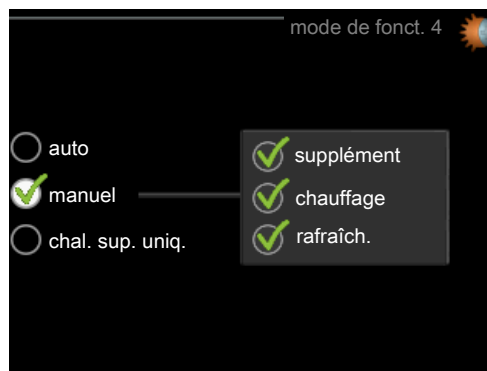

mode de fonct.

Plage de réglage : auto, manuel, chal. sup. uniq.

fonctions

Plage de réglage : supplément, chauffage, rafraîch.

Le module de fonctionnement de la pompe à chaleur/du module intérieur est généralement réglé sur « auto ». Il est également possible de régler la pompe à chaleur/module intérieur sur « chal. sup. uniq. » quand seul un appoint est utilisé, ou « manuel » puis sélectionnez les fonctions autorisées.

Pour modifier le mode de fonctionnement, sélectionnez le mode souhaité et appuyez sur le bouton OK. Pour sélectionner des fonctions sélectionnables autorisées ou non, sélectionnez la fonction à l'aide des flèches et appuyez sur le bouton OK.

Mode de fonctionnement auto

Dans ce mode de fonctionnement, vous ne pouvez pas sélectionner les fonctions à autoriser ; la pompe à chaleur/le module intérieur s'en charge automatiquement.

Mode de fonctionnement manuel

Dans ce mode de fonctionnement, vous pouvez décider des fonctions autorisées.

Mode de fonctionnement chal. sup. uniq.



ATTENTION!

En sélectionnant le mode « chal. sup. uniq. » le compresseur est désélectionné et les coûts de fonctionnement sont plus importants.

Sous ce mode de fonctionnement, le compresseur de la pompe à chaleur est désactivé et seule la chaleur supplémentaire est utilisée.

Fonctions

« **supplément** » aide le compresseur à chauffer la maison et/ou l'eau lorsque ce dernier est incapable de répondre seul à la demande.

« **chauffage** » signifie que l'habitation est chauffée. Vous pouvez désélectionner la fonction lorsque que souhaitez couper le chauffage.

« **rafraîch.** » signifie que l'habitation est rafraîchie lorsqu'il fait chaud dehors. Vous pouvez désélectionner la fonction lorsque que souhaitez couper le système de rafraîchissement. Cette alternative requiert un accessoire de rafraîchissement si la pompe à chaleur n'est pas dotée d'une fonction de rafraîchissement intégrée.

Menu 5 - ENTRETIEN

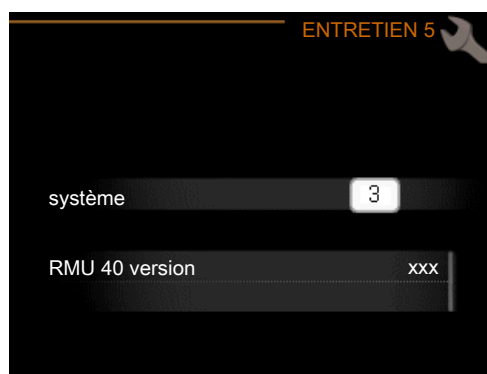

Vous choisissez ici le système de chauffage auquel l'unité d'ambiance sera raccordée. Pour confirmer le réglage, appuyez sur le bouton OK

Le menu affiche le produit raccordé, et la version logicielle de RMU 40 .



ATTENTION!

Le système de chauffage doit aussi être activé dans le menu 5.2 de la pompe à chaleur/du module intérieur. Activez tous les systèmes de chauffage que vous souhaitez contrôler à partir de l'unité RMU 40 .

Gestion des alarmes

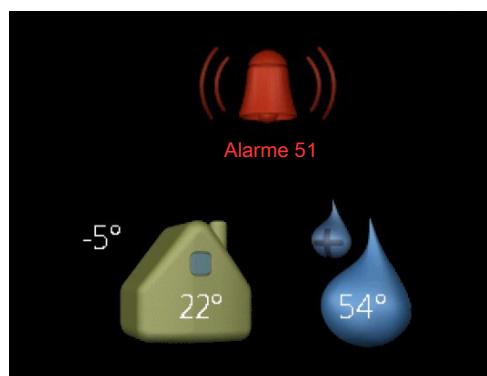

En cas d'alarme, un symbole et numéro d'alarme s'affichent dans la zone supérieure de l'écran. Pour plus d'informations, consultez votre pompe à chaleur/module intérieur.

Dans les autres menus, le symbole de l'alarme s'affiche dans la zone inférieure droite de l'écran.

Dépannage

Erreur de communication

- Vérifiez que les réglages du menu 5 du RMU 40 et ceux du menu 5.2 de la pompe à chaleur/du module intérieur concordent.
- Vérifiez la connexion du câble entre RMU 40 et la pompe à chaleur/le module intérieur.

Extinction d'écran

- Vérifiez la connexion du câble entre RMU 40 et la pompe à chaleur/le module intérieur.
- Vérifiez que l'unité n'est pas en mode veille.

Données techniques

Caractéristiques techniques



RMU 40		
Support en plastique L x H x P	mm	85x85x35
Dimensions L x H x P	mm	85x85x14
Tension nominale		12 VCC 40 mA (délivrée par la pompe à chaleur/le module intérieur)
Réf.		067 064

Belangrijke informatie



Voorzichtig!

Dit symbool duidt aan dat een persoon of de machine gevaar loopt.



LET OP!

Dit symbool duidt belangrijke informatie aan over wat u in de gaten moet houden tijdens onderhoud aan uw installatie.



TIP

Dit symbool duidt tips aan om het gebruik van het product te vergemakkelijken.

Algemeen

Met de RMU 40 kunt u uw warmtepomp/binnenmodule van NIBE vanuit een andere ruimte in het huis regelen en bewaken.

Compatibele producten

- | | |
|---------|-----------|
| ▪ F1145 | ▪ F730 |
| ▪ F1155 | ▪ F750 |
| ▪ F1245 | ▪ VVM 225 |
| ▪ F1255 | ▪ VVM 310 |
| ▪ F1345 | ▪ VVM 320 |
| ▪ F1355 | ▪ VVM 325 |
| ▪ F370 | ▪ VVM 500 |
| ▪ F470 | ▪ SMO 40 |

Inhoud

- | | |
|---|------------|
| 1 | RMU 40 |
| 1 | Opbouwdoos |
| 2 | Schroeven |

Bevestigingsopties

De RMU 40 kan op verschillende manieren worden geïnstalleerd, waarvan enkele hieronder worden weergegeven.

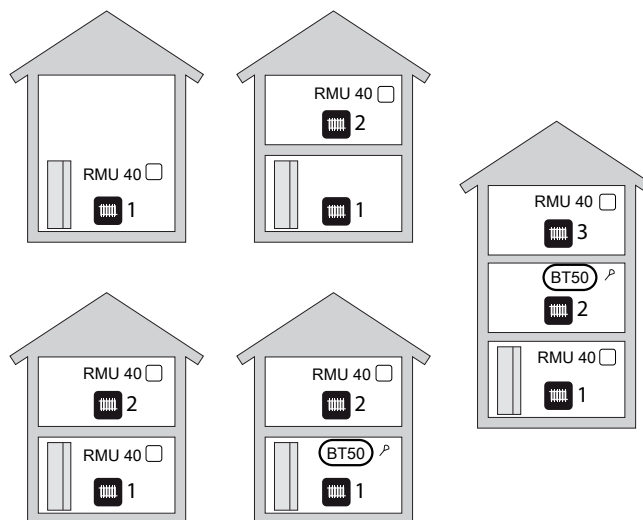

Ruimtevoeler

De RMU 40 bevat een ruimtesensor met dezelfde functie als de sensor die bij de warmtepomp/binnenmodule is geleverd (BT50).

Hierdoor is het mogelijk om te kiezen welke ruimtesensor de warmtepomp/binnenmodule voor de weergave en regeling van de ruimtetemperatuur moet gebruiken.



LET OP!

Indien er in hetzelfde klimaatsysteem zowel een ruimtesensor (RTS 40) als een ruimte-eenheid is geïnstalleerd, wordt alleen de temperatuur van de RTS 40 gebruikt voor weergeven, regelen en loggen.

De ruimtetemperatuursensor heeft maximaal drie functies:

1. Weergave van de huidige ruimtetemperatuur op het display van de warmtepomp/binnenmodule.
2. Optie om de gewenste kamertemperatuur in °C te veranderen.
3. Mogelijkheid tot wijzigen/stabiliseren van de aanvoertemperatuur op basis van de kamertemperatuur.

Installeer de sensor in een neutrale positie waar de insteltemperatuur is vereist. Een geschikte locatie is op een vrije binnenwand in een hal op ca. 1,5 m boven de grond. Het is belangrijk dat de sensor tijdens het meten van de juiste kamertemperatuur niet wordt gehinderd, wat het geval is als de sensor in een nis, tussen planken, achter een gordijn, boven of nabij een warmtebron, in een tochtstroom van een buitendeur of in direct zonlicht wordt geplaatst. Ook dichtgedraaide radiatorthermostaten kunnen problemen veroorzaken.

Als de sensor moet worden gebruikt om de kamertemperatuur te wijzigen in °C en/of om de kamertemperatuur te verfijnen/stabiliseren, moet de sensor worden geactiveerd in menu 1.9.4 van de warmtepomp/binnenmodule.



LET OP!

Als de ruimtesensor wordt gebruikt in een kamer met vloerverwarming, dient deze uitsluitend een weergavefunctie te hebben en geen controlerende functie van de kamertemperatuur.

Installeren

De RMU 40 kan niet direct tegen een muur worden geïnstalleerd, aangezien de aansluitklem aan de achterkant uitsteekt.

Installeer de RMU 40 in een inbouwdoos of op de meegeleverde opbouwdoos.

Als u de ruimtetemperatuursensor in de RMU 40 wilt gebruiken, is de positie van de ruimte-eenheid belangrijk. Zie sectie "Ruimtevoeler".

1.

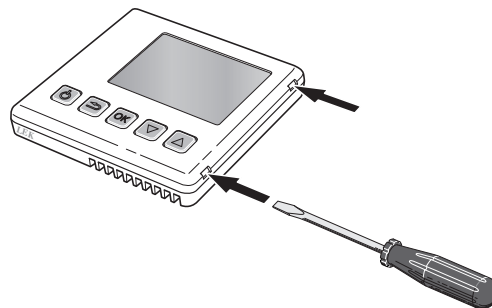

Open de RMU 40 door een schroevendraaier in een van de 4mm brede openingen in de rand te steken. Druk de schroevendraaier recht naar binnen om de clip te openen. Herhaal dit voor de resterende drie clips.

2.

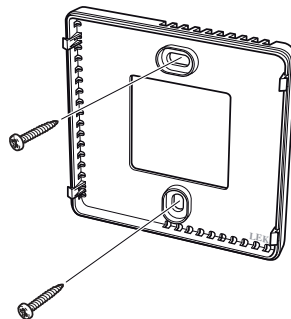

Zonder opbouwdoos: plaats het achterpaneel vóór de inbouwdoos en schroef vast aan de muur.

Met opbouwdoos: schroef de opbouwdoos in de muur. Schroef daarna het achterpaneel met de twee meegeleverde schroeven in de opbouwdoos.

3.

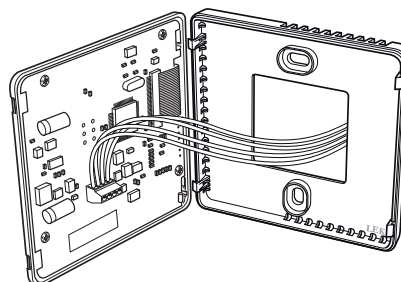

Aansluiten volgens sectie "Elektrische aansluiting".

4.

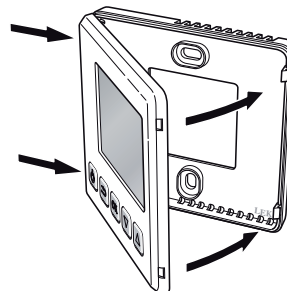

Kantel het voorpaneel ongeveer 30° en bevestig de twee clips aan één kant. Sluit daarna de eenheid en bevestig de twee clips aan de andere kant.

Elektrische aansluiting

! Voorzichtig!

Alle elektrische aansluitingen moeten door een erkende elektricien worden uitgevoerd.

De elektrische installatie en de bedrading moeten worden uitgevoerd conform de geldende voorschriften.

De klimaateenheid moet spanningsloos zijn als de RMU 40 wordt geïnstalleerd.

! Voorzichtig!

Alle elektrische aansluitingen moeten door een erkende elektricien worden uitgevoerd.

De elektrische installatie en de bedrading moeten conform de geldende voorschriften worden uitgevoerd.

De klimaateenheid moet spanningsloos zijn als de RMU 40 wordt geïnstalleerd.

Voor de elektrische aansluiting van de F1345 zijn er verschillende versies, afhankelijk van wanneer de warmtepomp geproduceerd is. Kijk voor de elektrische aansluiting die van toepassing is voor uw F1345 naar de aanduiding "2.0" boven de rechterkant van de klemmenstrook, zoals op de afbeelding.

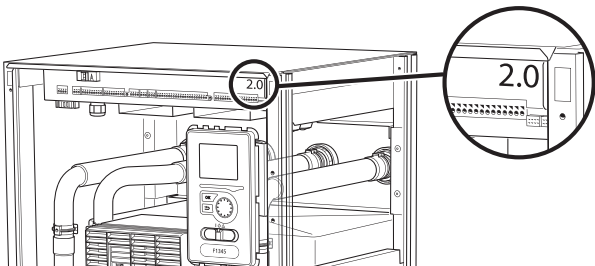

Communicatie aansluiten

Gebruik kabeltype LiYY, EKKX of soortgelijk voor de volgende aansluitingen.

F1145, F1155

De klemmenstrook in de RMU 40 wordt aangesloten op klemmenstrook X4:9-12 op de ingangskaat (AA3) in de warmtepomp.

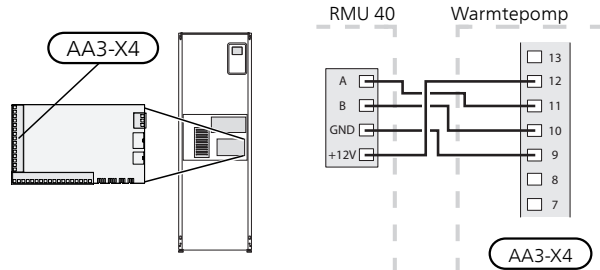

F1245, F1255

De klemmenstrook in de RMU 40 wordt aangesloten op klemmenstrook X4:9-12 op de ingangskaat (AA3) in de warmtepomp.

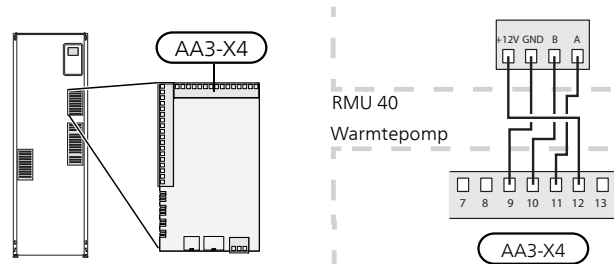

F1345 zonder 2.0

De klemmenstrook in de RMU 40 wordt aangesloten op klemmenstrook X6:4-7 in de warmtepomp.

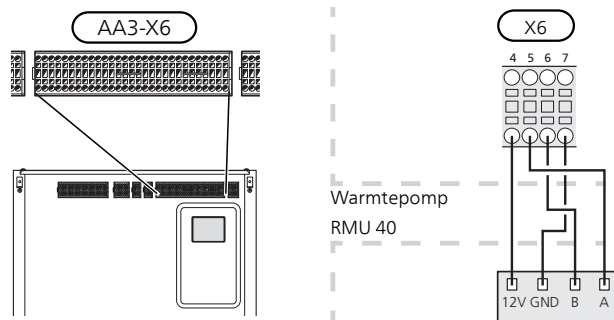

F1345 met 2.0, F1355

De klemmenstrook in de RMU 40 wordt aangesloten op klemmenstrook AA101-X10:7-10 in de warmtepomp.

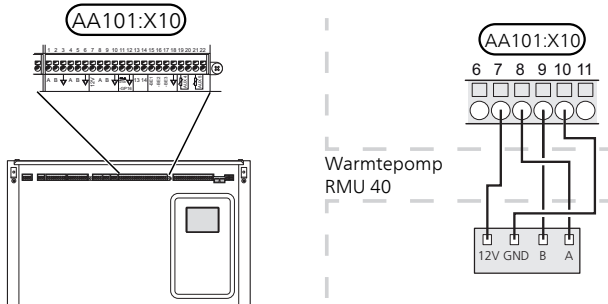

SMO 40

De klemmenstrook in de RMU 40 wordt aangesloten op klemmenstrook X4:9-12 op de ingangskaat (AA3) op de SMO 40.

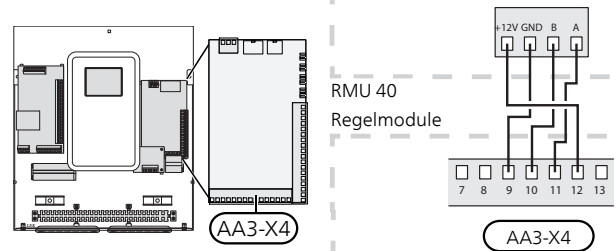

F370, F470, F730, F750

De klemmenstrook in de RMU 40 wordt aangesloten op klemmenstrook X4:9-12 op de ingangskaat (AA3) in de warmtepomp.

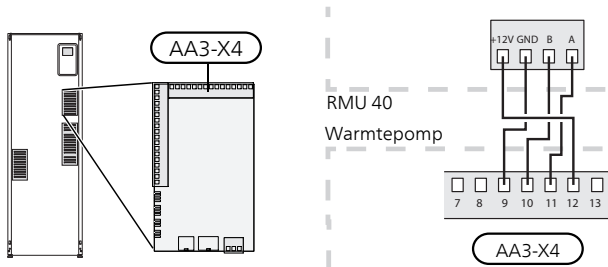

RMU 40 in combinatie met MODBUS 40 en SMS 40

Als de RMU 40 moet worden aangesloten op de SMS 40 of de MODBUS 40, moet één daarvan de eerste eenheid zijn die is aangesloten op de klemmenstrook van de klimaatteenheid.

De aansluiting (in beide richtingen) van de SMS 40/MODBUS 40 vindt plaats in klemmenstrook AA9:X1.

Er kunnen maximaal twee eenheden worden aangesloten op de klimaatteenheid.

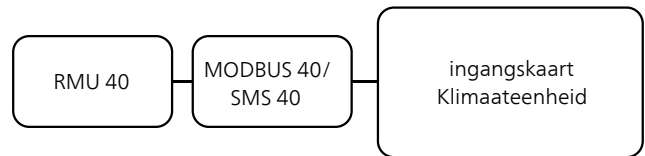

VVM 225, VVM 310, VVM 320, VVM 325, VVM 500

De klemmenstrook in de RMU 40 wordt aangesloten op klemmenstrook X4:9-12 op de ingangskaat (AA3) in de binnenmodule.

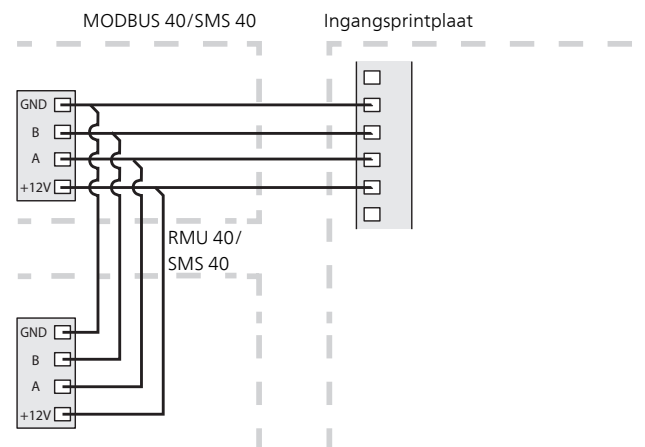
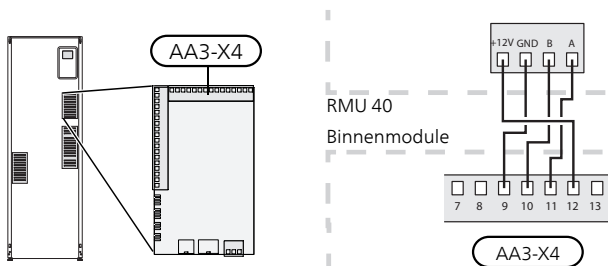

Instellingen programmeren

1. Houd de toets Terug in de RMU 40 7 seconden ingedrukt voor het openen van het menu "service-instellingen".
2. Ga naar het menu en selecteer op welk afgiftesysteem de RMU 40 moet worden aangesloten.
3. Start de warmtepomp/binnenmodule, ga naar menu "systeeminstellingen" (5.2) en activeer de RMU 40 voor het afgiftesysteem dat u met de ruimte-eenheid wilt regelen.
4. Als u wilt dat de warmtepomp/binnenmodule de ruimtesensor gebruikt om de temperatuur te regelen, dan stelt u dit in in het menu "instellingen ruimtesensor" (1.9.4). Als er een externe ruimtesensor (BT50) is geïnstalleerd, wordt deze gebruikt. In andere gevallen wordt de ruimtesensor in de RMU 40 gebruikt.



Voorzichtig!

De software in de warmtepomp/binnenmodule moet versie 1199 of hoger zijn om met de RMU 40 te kunnen werken.

Bediening - Inleiding

Ruimte-eenheid

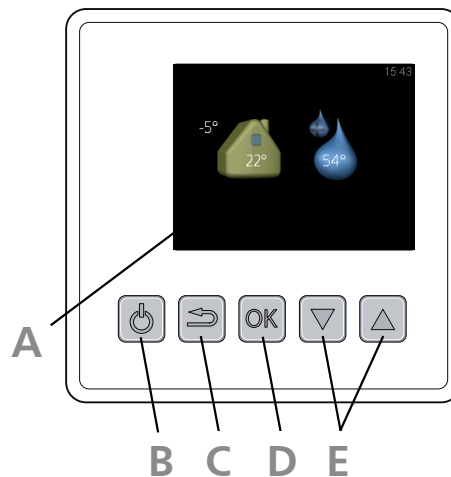

A **Display**

Instructies, instellingen en bedieningsinformatie worden op het display weergegeven.

B **Knop stand-by**

De RMU 40 kan stand-by worden gezet met behulp van de stand-byknop. De bediening van de warmtepomp/binnenmodule wordt door een druk op de knop niet beïnvloed.

C **Toets Terug**

De toets terug wordt gebruikt om:

- terug te keren naar het vorige menu.
- een instelling te wijzigen die niet is bevestigd.

D **Toets OK**

De toets OK wordt gebruikt om:

- selecties van submenu's/opties/instelwaarden te bevestigen.

E **Knoppen omhoog en omlaag**

Met de knoppen omhoog en omlaag kunt u het volgende doen:

- in de menu's en tussen de opties scrollen.
- de waarden verhogen en verlagen.

Menusysteem

Als de RMU 40 is gestart, komt u in het informatiemenu. Hier wordt basisinformatie over de status van de warmtepomp/binnenmodule weergegeven. De binnentemperatuur wordt in verhouding tot het geselecteerde klimaatstelsel weergegeven.

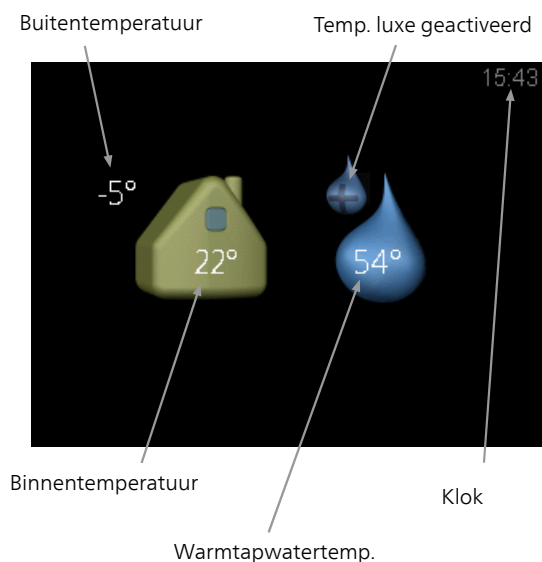

Druk op een knop om naar het hoofdmenu te gaan.

In het informatiemenu verschijnt:

- bij het starten.
- wanneer de knop Terug in het hoofdmenu wordt ingedrukt.
- na 15 minuten geen activiteit.

Bij een alarm wordt aan de bovenzijde van het display een symbool weergegeven samen met het nummer van het alarm. Ga voor meer informatie naar uw warmtepomp/binnenmodule.

Werking

Om de cursor te verplaatsen, drukt u op de knop omhoog of omlaag. De gemarkeerde positie is altijd lichter en/of heeft een opwaartse tab.

Menu selecteren

Selecteer een submenu door het met behulp van de knoppen omhoog en omlaag te selecteren en vervolgens op de OK-knop te drukken om door het menusysteem te navigeren.

Opties selecteren

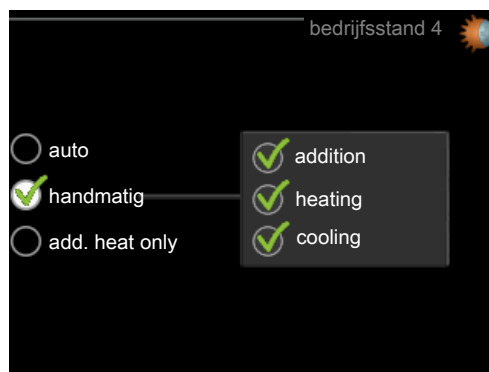

In een optiemenu wordt de huidig geselecteerde optie aangegeven met een groen vinkje.



Een andere optie selecteren:

1. Markeer de betreffende optie met behulp van de knop omhoog of omlaag. Een van de opties is voorgeselecteerd (wit).
2. Druk op OK om de geselecteerde optie te bevestigen. De geselecteerde optie heeft een groen vinkje.

Een waarde instellen

Om een waarde in te stellen:

1. Markeer de waarde die u wilt instellen met de knop omhoog of omlaag.
2. Drukt u op OK. De achtergrond van de waarde wordt groen. Dit betekent dat u de instelmodus hebt geopend.
3. Druk op de knop omhoog om de waarde te verhogen of op de knop omlaag om de waarde te verlagen.
4. Druk op de OK-knop om de waarde te bevestigen die u hebt ingesteld. Druk op de toets Terug om ongedaan te maken en naar de oorspronkelijke waarde terug te keren.

Regeling - Menu's

Hoofdmenu



Submenu's

De statusinformatie van het actuele menu staat op het display aan de rechterkant van de submenu's.

temperatuur De temperatuur voor het afgiftesysteem instellen. De statusinformatie geeft de instelwaarde voor het afgiftesysteem weer.

tijdelijk in luxe Activering van tijdelijke verhoging in de warmtapwatertemperatuur. Statusinformatie geeft aan "uit" of wat de resterende tijdsduur is voor de tijdelijke temperatuurverhoging.

ventilatie De ventilatorsnelheid instellen. De statusinformatie geeft de geselecteerde instelling weer. Dit menu wordt alleen weergegeven voor warmtepompen voor uitlaatlucht en warmtepompen met het accessoire uitlaatluchtmodule.

bedrijfsstand Activering van handmatige of automatische bedrijfsmodus. De geselecteerde bedrijfsmodus wordt weergegeven in de statusinformatie.

service-instellingen Instellen welk afgiftesysteem door de ruimte-eenheid moet worden geregeld. Houd de toets Terug 7 seconden ingedrukt om het menu Service te openen.

Menu 1 - temperatuur

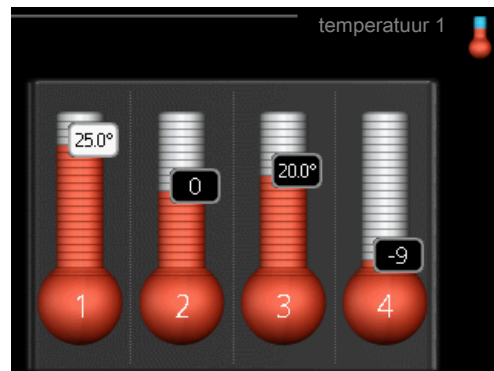

Indien de woning meerdere klimaatsystemen heeft, wordt dit met een thermometer voor elk systeem aangegeven op het display.

Instellen van de temperatuur (zonder geactiveerde ruimtevoelers):

Instelbereik: -10 tot +10

Het display geeft de instelwaarden voor verwarming weer (verschuiving stooklijn). Verhoog of verlaag de waarde op het display om de binnentemperatuur te verhogen of te verlagen.

Gebruik de pijltjestoetsen om een nieuwe waarde in te stellen. Bevestig de nieuwe instelling met een druk op de OK-knop.

Het aantal stappen die de waarde moet worden gewijzigd voor een graad verschil in de binnentemperatuur hangt af van de verwarmingseenheid. Slechts één stap voor vloerverwarming, terwijl radiatoren er misschien drie vereisen.

De gewenste waarde instellen. De nieuwe waarde wordt weergegeven aan de rechterkant van het symbool in het display.

Stel de temperatuur (met geïnstalleerde en geactiveerde ruimtevoelers):

Instelbereik: 5 – 30 °C

De waarde in het display wordt weergegeven als een temperatuur in °C indien het verwarmingssysteem wordt geregeld door een ruimtevoeler.

Gebruik de pijltjestoetsen om de kamertemperatuur te wijzigen in de gewenste temperatuur op het display. Bevestig de nieuwe instelling met een druk op de OK-knop. De nieuwe temperatuur wordt weergegeven aan de rechterkant van het symbool op het display.



LET OP!

Een stijging in de ruimtetemperatuur kan worden vertraagd door de thermostaten van de radiatoren of de vloerverwarming. Open daarom de thermostaatkranen volledig, behalve in ruimtes waar een lagere temperatuur is vereist, bijv. slaapkamers.

**TIP**

Wacht 24 uur voordat u een nieuwe instelling invoert, zodat de kamertemperatuur tijd heeft te stabiliseren.

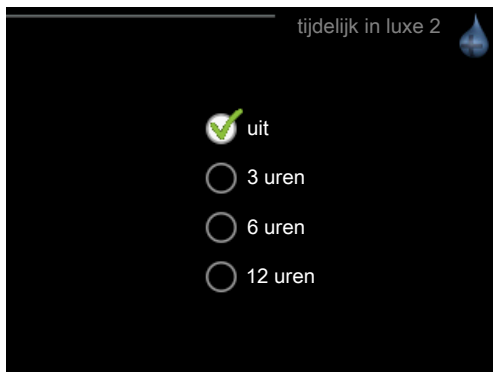
Menu 2 - tijdelijk in luxe

Instelbereik: 3, 6 en 12 uur, alsook modus "uit"

Wanneer de vraag naar warmtapwater tijdelijk is verhoogd, kan dit menu worden gebruikt om een verhoging in de warmtapwatertemperatuur te selecteren in de luxe modus voor een bepaalde tijd.

**LET OP!**

Indien de comfortstand "luxe" is geselecteerd in menu 2.2 van de warmtepomp/binnenmodule, kan er verder geen verhoging meer worden doorgevoerd.

De functie wordt onmiddellijk geactiveerd wanneer er een periode is geselecteerd en deze is bevestigd met een druk op OK. De tijd aan de rechterkant geeft de resterende tijd aan bij de geselecteerde instelling.

Wanneer de tijd voorbij is, keert het menu terug naar de stand "uit".

Selecteer "uit" om **tijdelijk in luxe** uit te schakelen.

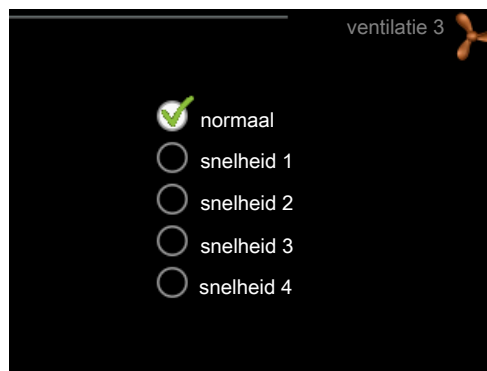
Menu 3 - ventilatie

Instelbereik: normaal en snelheid 1–4

**LET OP!**

Dit menu wordt alleen weergegeven voor warmtepompen voor uitlaatlucht en warmtepompen met het accessoire uitlaatluchtmodule (FLM).

U kunt hier de ventilatie in de woning tijdelijk verhogen of verlagen.

Als u een nieuwe snelheid hebt geselecteerd, begint een klok met aftellen. Wanneer de tijd is verstreken, keert de ventilatiesnelheid terug naar de normale instelling.

Indien nodig kunnen de verschillende terugsteltijden worden gewijzigd in menu 1.9.6 van de warmtepomp.

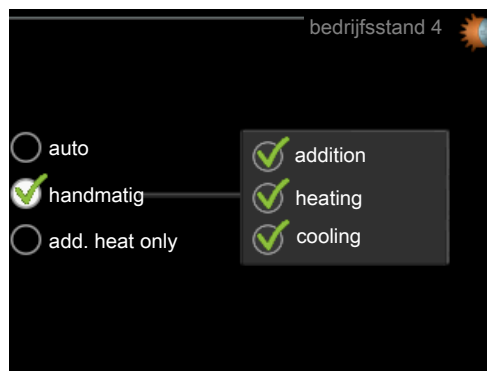
Menu 4 - bedrijfsstand**bedrijfsstand**

Instelbereik: auto, handmatig, add. heat only

functies

Instelbereik: addition, heating, cooling

De bedrijfsstand van de warmtepomp/binnenmodule is meestal ingesteld op "auto". Het is ook mogelijk om de warmtepomp/binnenmodule in te stellen op "add. heat only", maar alleen als er bijverwarming wordt gebruikt, of "handmatig" en vervolgens instellen welke functies moeten worden toegestaan.

Wijzig de bedrijfsstand door de gewenste stand aan te vinken en op de OK-knop te drukken. Om selecteerbare functies te selecteren die wel of niet zijn toegestaan, markeert u de functie met behulp van de pijltjestoetsen en drukt u op de OK-knop.

Bedrijfsstand auto

In deze bedrijfsstand kunt u niet kiezen welke functies zijn toegestaan, omdat dit automatisch wordt geregeld door de warmtepomp/binnenmodule.

Bedrijfsstand handmatig

In deze bedrijfsstand kunt u kiezen welke functies zijn toegestaan.

Bedrijfsstand add. heat only



LET OP!

Als u modus "add. heat only" kiest, wordt de selectie van de compressor ongedaan gemaakt en zijn de energiekosten hoger.

In deze bedrijfsstand is de compressor in de warmtepomp niet actief en wordt alleen bijverwarming gebruikt.

Functies

"**addition**" helpt de compressor de woning en/of het warmtapwater te verwarmen, wanneer deze de gehele vraag niet alleen kan verwerken.

"**heating**" betekent dat u warmte in de woning krijgt. U kunt selectie van de functie ongedaan maken indien u geen verwarming wilt.

"**cooling**" betekent dat u koeling in de woning krijgt bij warm weer. U kunt de selectie van de functie ongedaan maken indien u geen koeling wilt. Voor dit alternatief is een accessoire voor koeling vereist of moet de warmtepomp een ingebouwde functie voor koeling hebben.

Menu 5 - SERVICE

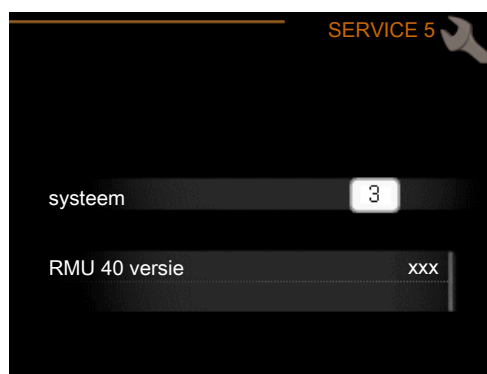

Hier stelt u in op welk afgiftesysteem de ruimte-eenheid moet worden aangesloten. Bevestig de instelling met de OK-knop.

Het menu geeft weer welk product is aangesloten en de softwareversie in de RMU 40 .



LET OP!

Het afgiftesysteem moet ook zijn geactiveerd in menu 5.2 van de warmtepomp/binnenmodule. Activeer alle afgiftesystemen die u wilt regelen vanuit de RMU 40 .

Alarm beheren

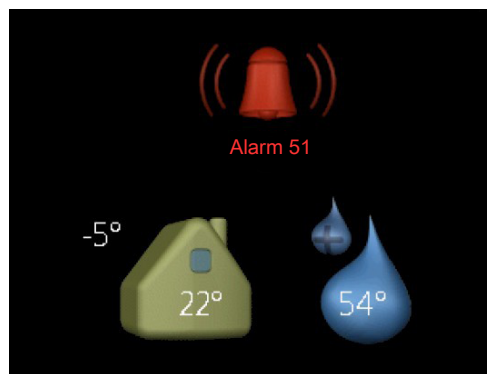

Bij een alarm wordt aan de bovenzijde van het display een symbool weergegeven samen met het nummer van het alarm. Ga voor meer informatie naar uw warmtepomp/binnenmodule.

In de andere menu's wordt het alarmsymbool in de hoek rechtsonder weergegeven.

Problemen oplossen

Communicatiefout

- Controleer of de instellingen in de RMU 40 menu 5 en de warmtepomp/binnenmodule menu 5.2 overeenkomen.
- Controleer de kabelaansluiting tussen de RMU 40 en de warmtepomp/binnenmodule.

Display licht niet op

- Controleer de kabelaanluiting tussen de RMU 40 en de warmtepomp/binnenmodule.
- Controleer of de eenheid niet in stand-by staat.

Technische gegevens

Technische specificaties



RMU 40		
Opbouwdoos BxHxD	mm	85x85x35
Afmetingen BxHxD	mm	85x85x14
Nominale spanning		12 VDC 40 mA (gevoed vanaf de warmtepomp/binnenmodule)
Onderdeelnr.		067 064

NIBE AB Sweden
Hannabadsvägen 5
Box 14
SE-285 21 Markaryd
info@nibe.se
www.nibe.eu

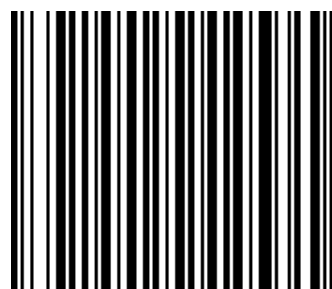

031435